

# WOLF OHRIEVAČE VZDUCHU

LHD

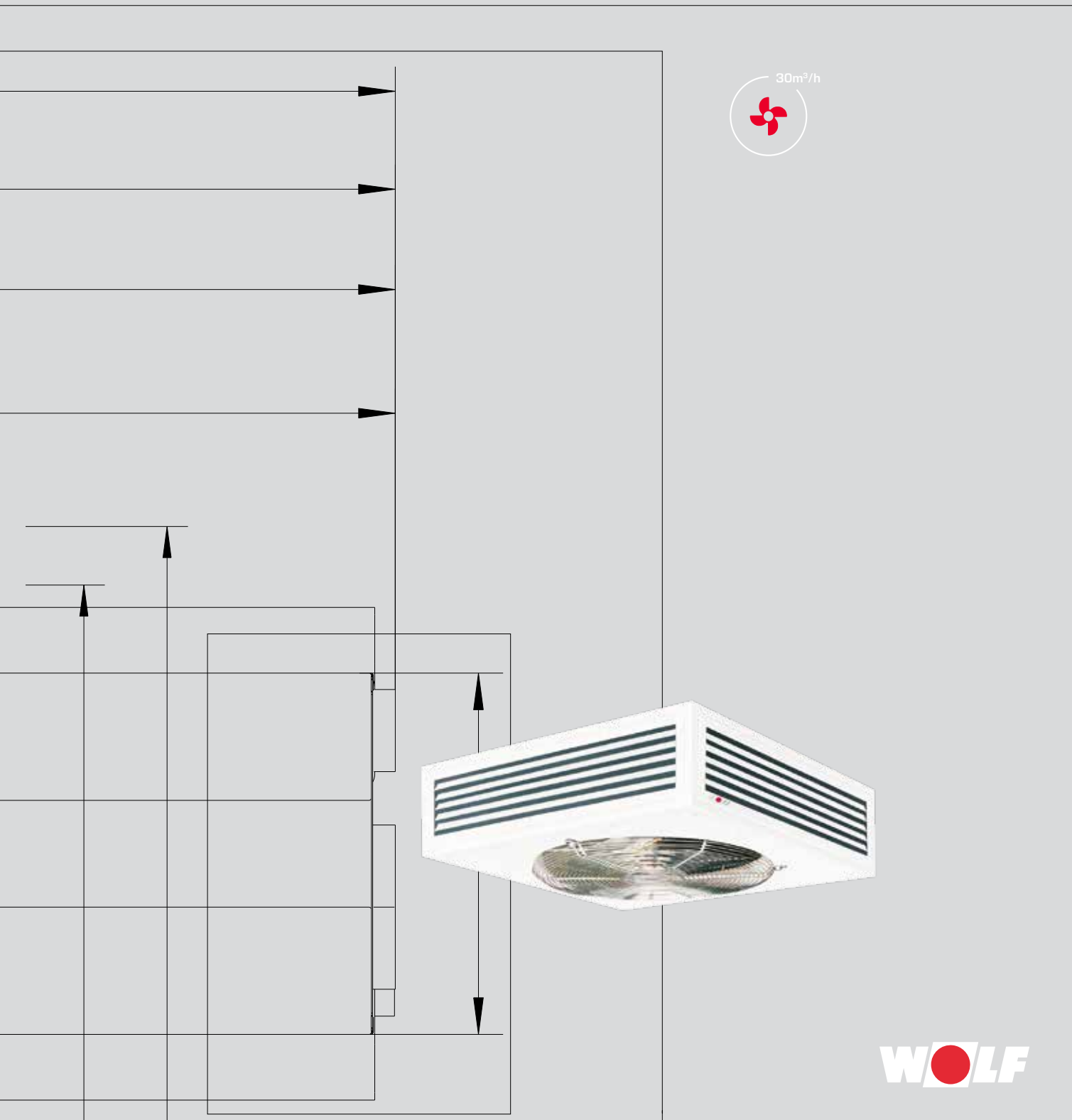
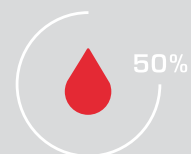

**WOLF**

# OHRIEVAČE VZDUCHU LHD

## OPIS

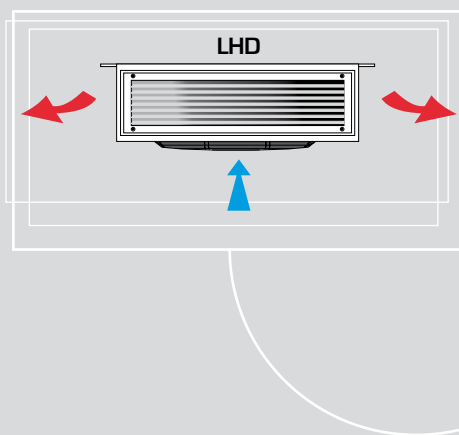

- ohrievače vzduchu na priamu montáž na strop
- vhodné do predajní, dielní, skladov, garáží, atď.
- rámová konštrukcia z pozváraných profilov, pozinkovaná a chránená práškovou farbou
- prestavitelné výfukové lamely na individuálne nastavenie prúdu teplého vzduchu
- tichý axiálny ventilátor
- jednotka v 2 veľkostiach s objemovým prietokom do 4800 m<sup>3</sup>/h a vykurovacím výkonom do 42 kW
- horizontálny výfuk vzduchu - mimoriadne vhodné do nízkych priestorov
- nasávanie vzduchu z priestoru

## TECHNICKÉ ÚDAJE

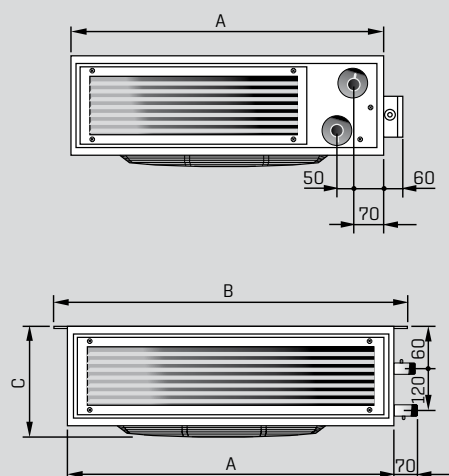

TYP		LHD 40	LHD 63
Rozmery	A mm	630	800
	B mm	718	900
	C mm	280	280
Objem vody	l	1,5	2,0
Hmotnosť	kg	35	50
Prípojky (s vonkajším závitom)	R	1"	1"
<b>3-fázový motor</b>			
Menovitý výkon	kW	0,2	0,2
Menovité napätie	V	3 x 400	3 x 400
Menovitý prúd	A	0,85	0,85
Frekvencia	Hz	50	50
Otáčky	min <sup>-1</sup>	900	900
Krytie	IP	54	54
Trieda ISO		F	F

SPÍNAČE		D1-2	DS-2	D5-1	D5-3	D5-7	D5-12	D3-4
Prevádzkové napätie	V	3 x 400	3 x 400	3 x 400	3 x 400	3 x 400	3 x 400	3 x 400
Riadiace napätie	V	230	230	230	230	230	230	230
Výkon max.	kW	3	4	-	-	-	-	-
Prúd max.	A	-	-	1,0	2,0	4,0	7,0	4,0
Krytie	IP	54	54	40	20	20	20	20
Dĺžka	mm	170	170	200	310	310	310	300
Šírka	mm	105	105	150	230	230	230	230
Výška	mm	135	135	175	185	185	185	165
Hmotnosť	kg	0,9	0,9	4,5	7,0	9,0	19,0	8,0

# OHRIEVAČE VZDUCHU LHD PREHĽAD TYPOV

## VÝKONOVÁ TABUĽKA

TYP	LHD 40				LHD 63				
	900 min <sup>-1</sup>	700 min <sup>-1</sup>	900 min <sup>-1</sup>	700 min <sup>-1</sup>					
<b>Otáčky</b>	<b>900 min<sup>-1</sup></b>	<b>700 min<sup>-1</sup></b>	<b>900 min<sup>-1</sup></b>	<b>700 min<sup>-1</sup></b>					
<b>Objemový prietok</b>	<b>2200 m<sup>3</sup>/h</b>	<b>1700 m<sup>3</sup>/h</b>	<b>4800 m<sup>3</sup>/h</b>	<b>3700 m<sup>3</sup>/h</b>					
<b>Vykurovací okruh</b>	$t_{LE}$ °C	Q kW	$t_{LA}$ °C	Q kW	$t_{LE}$ °C	Q kW	$t_{LA}$ °C	Q kW	$t_{LA}$ °C
teplovodný 60/50	+ 5	16,5	27	14,0	29	28,3	22	24,3	24
	+ 10	14,5	30	12,4	31	25,1	25	21,5	27
	+ 15	12,7	32	10,8	34	22,0	29	18,9	30
	+ 20	10,8	35	9,3	36	18,9	32	16,2	33
teplovodný 70/50	+ 5	16,8	27	14,4	29	29,5	23	25,4	25
	+ 10	15,0	30	12,8	32	26,3	26	22,6	28
	+ 15	13,2	33	11,2	35	23,2	29	20,0	31
	+ 20	11,3	36	9,7	37	20,0	33	17,3	34
teplovodný 80/60	+ 5	20,6	32	17,6	35	35,8	26	30,8	29
	+ 10	18,8	35	16,0	37	32,6	30	28,0	32
	+ 15	16,9	38	14,4	40	29,4	33	25,3	35
	+ 20	15,0	41	12,8	42	26,3	36	22,6	38
teplovodný 90/70	+ 5	24,4	37	20,7	40	42,1	30	36,1	33
	+ 10	22,5	40	19,2	43	38,8	34	33,3	36
	+ 15	20,5	43	17,5	46	35,6	37	30,6	40
	+ 20	18,7	46	16,0	48	32,5	40	27,9	43

$t_{LE}$  - vstupná teplota vzduchu

$t_{LA}$  - výstupná teplota vzduchu

Prevádzkové obmedzenia : teplota prívodu do 95 °C  
teplota prostredia do 40 °C

## TLAKOVÁ STRATA VODY

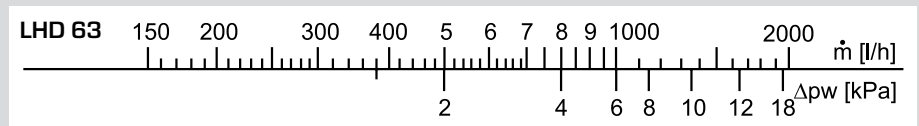
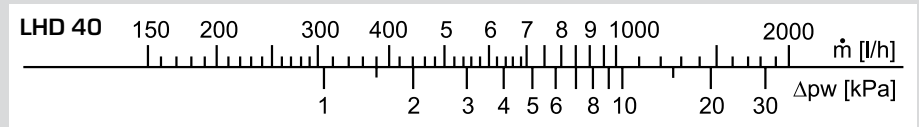

## POKYNY NA PROJEKTOVANIE

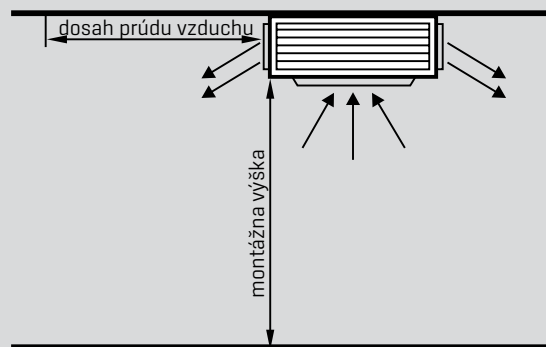

TYP		LHD 40	LHD 63
<b>Otáčky</b>	min <sup>-1</sup>	900	900
<b>Max. dosah prúdu vzduchu</b>	m	3,6	4,0
<b>Max. montážna výška</b>	m	2,5	3,0
<b>Hladina hluku*</b>	dBA	52	57

\*Objem priestoru 1500 m<sup>3</sup>; stredná absorpcia; vzdialenosť 5 m od nasávania vzduchu.

Adresa predajcu

WOLF GMBH / POSTFACH 1380 / D-84048 MAINBURG / TEL. +49.0.87 5174-0 / FAX +49.0.87 5174-16 00 / www.WOLF.eu

