

Schéma zapojenia vetracej jednotky

CFL-15 elektrický dohrievací register

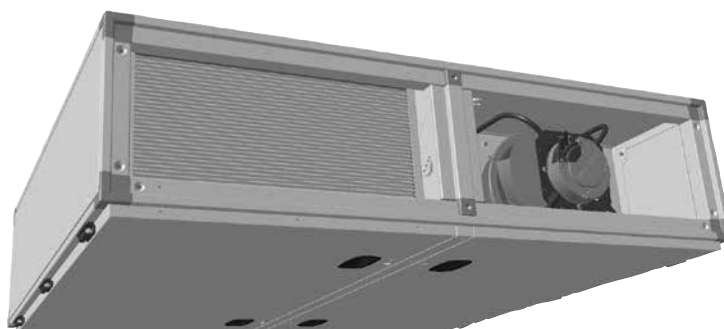



WOLF GmbH

Industriestraße 1
 D-84048 Mainburg
 Tel. +49 (0)8751 74-0

Elektrická dokumentácia

jednotka	CFL15
kód výkresu	62-34-015-005
Vytvoreno na	04.04.2017
Editoval	06.04.2017
	z (skratka) Kür
	počet stránok 16

02	04.04.2017	KUJER	dátum sprac.	06.04.2017	Kür	jednotka	CFL15	elektrický register, PKW	titulný / krycí list		62-34-015-005	=	
			preskúš.								ODD: TR	+	
zmena	dátum	meno	pôvod	62-34-015-005	nahradený	nahradený					EPLAN P8 2.6.3	Art.Nr. 3065201_SK	1
													16 listy



farby kabeláže:

- hlavný prúdový okruh : čierny
- nulový vodič : biedomodrý
- ochranný vodič : žltozelený
- riadiaci okruh striedavého prúdu : červený/červenobiely
- riadiaci okruh jednosmerného prúdu : tmavomodrý/tmavomodrý/biely
- beznapäťový kontakt (cudzie napätie) : oranžový

POZOR!

Pred uvedením rozvádzača do prevádzky treba dodržať nasledovné:

1. Všetky prípojky vyhotovte podľa miestnych predpisov dodávateľa energie
2. U všetkých skrutiiek spojov a kontaktov ako aj neobsadených kontaktov sa musí skontrolovať riadne dotiahnutie (hrozí uvoľnenie pri transporte).
3. Použitie ističe motorov EC ventilátorov a el. registrov sú využívané ako ističe vedenia, nemusia byť nastavené na menovitý prúd.
4. Sieťové napätie porovnať s pripájacím napätím rozvádzača.
5. Dĺžky vodičov snímačov/servomotorov, 24V-riadiacich vedení max. 50m
Neukladať spolu s 230/400V vedeniami alebo použiť tienené káble
6. Uvedené prierezy vedení sú minimálne prierezy medených vodičov bez zohľadnenia dĺžky káblov a stavebných daností. Typy káblov zvolte podľa spôsobu uloženia.
7. Na zabezpečenie protimrazovej ochrany zariadenia sa hlavný vypínač Q1 nesmie vypnúť.
8. Prúdové chrániče RCD Sú dovolené výlučne ako všeprúdové chrániče typu B s 300 mA.

02	04.04.2017	KUER	dátum sprac. presúš. povod	05.04.2017 Kur	jednotka elektrický register, PKW	POKYNY NA UVEDENIE DO PREVÁDZKY	62-34-015-005	Art.Nr. 3065201_SK	= +
zmena	dátum	meno			nahradený	nahradený	EP/JAN P8 2.6.3	ODD: TR	list od 16 listy



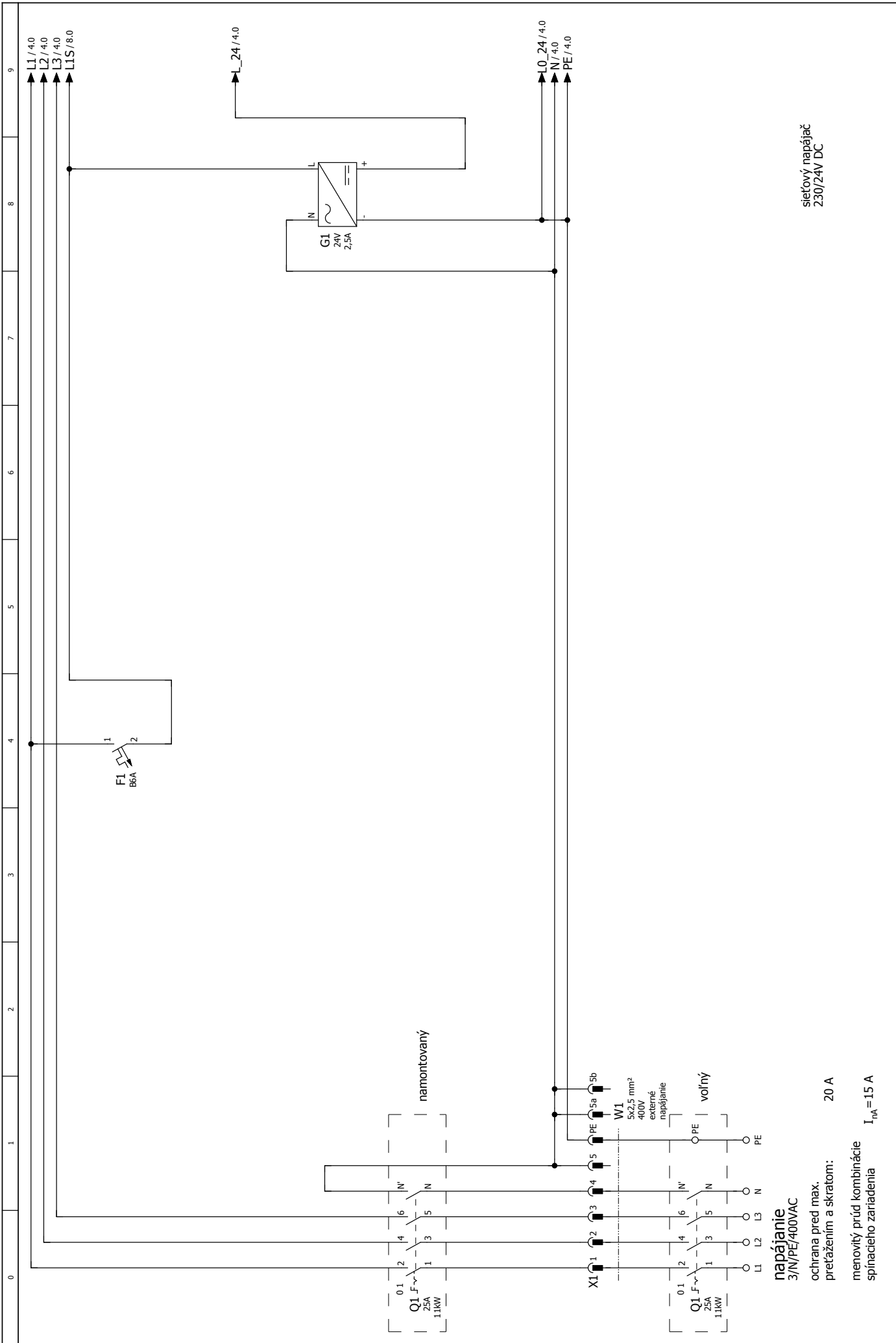

sietový napájáč
230/24V DC

napájanie
3/N/PE/400VAC

ochrana pred max.
preťažením a skratom: 20 A

menovitý prúd kombinácie
spínacieho zariadenia $I_{nA} = 15 A$

02	04.04.2017	KUJER	dátum sprac.	04.04.2017	Kür	jednotka	CFL15	elektrický register, PKW	NAPAJANIE HLAVNY VYPÍNAČ RJADIACE TRAFIO	WOLF	62-34-015-005	Art.Nr. 3065201_SK	lit	3
zmena	dátum	meno	preskúš.	pôvod	nahradený	nahradený	nahradený	nahradený	ODD: TR	EPLAN P8 2.6.3	ODD: TR	Art.Nr. 3065201_SK	od	16 listy

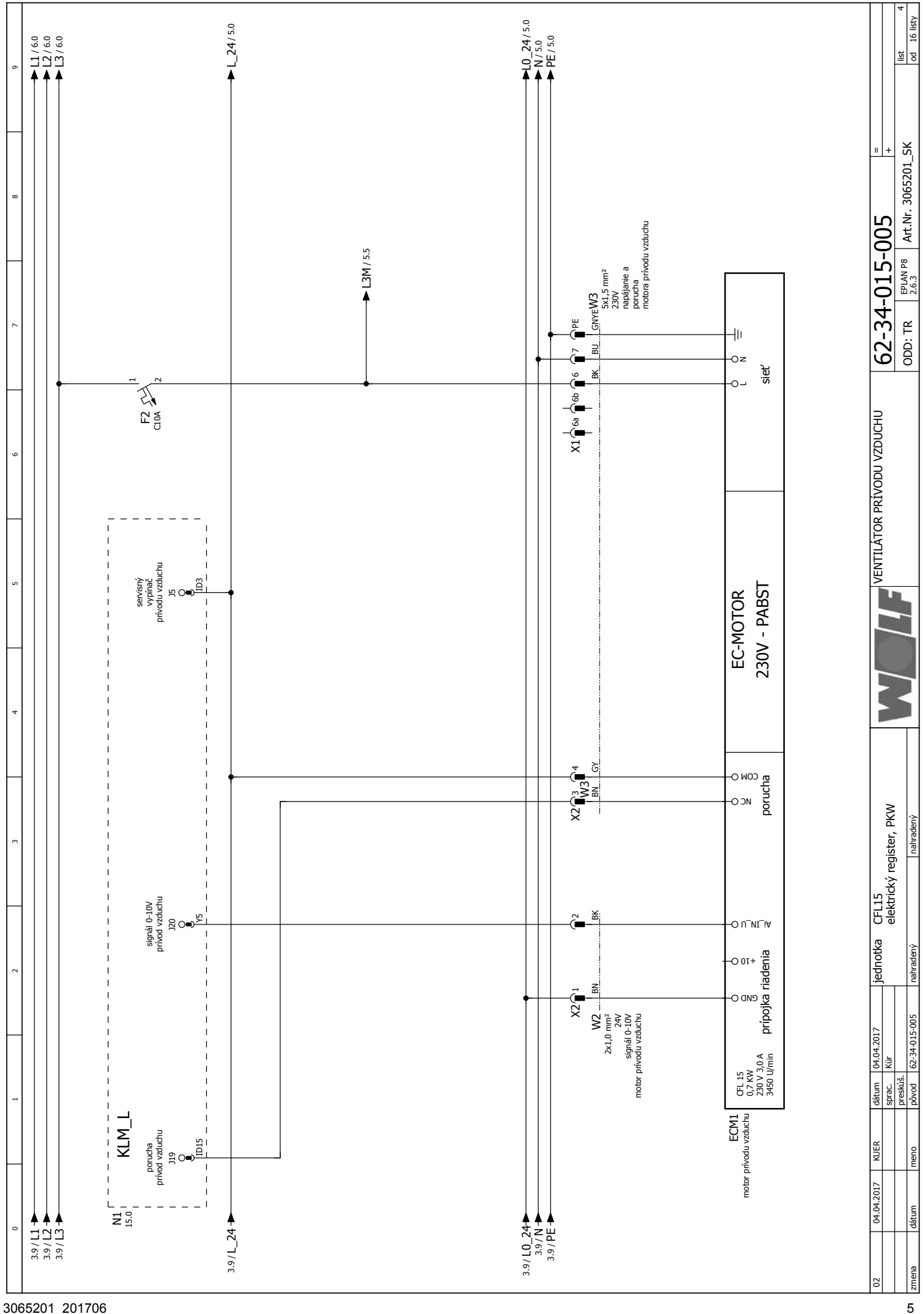

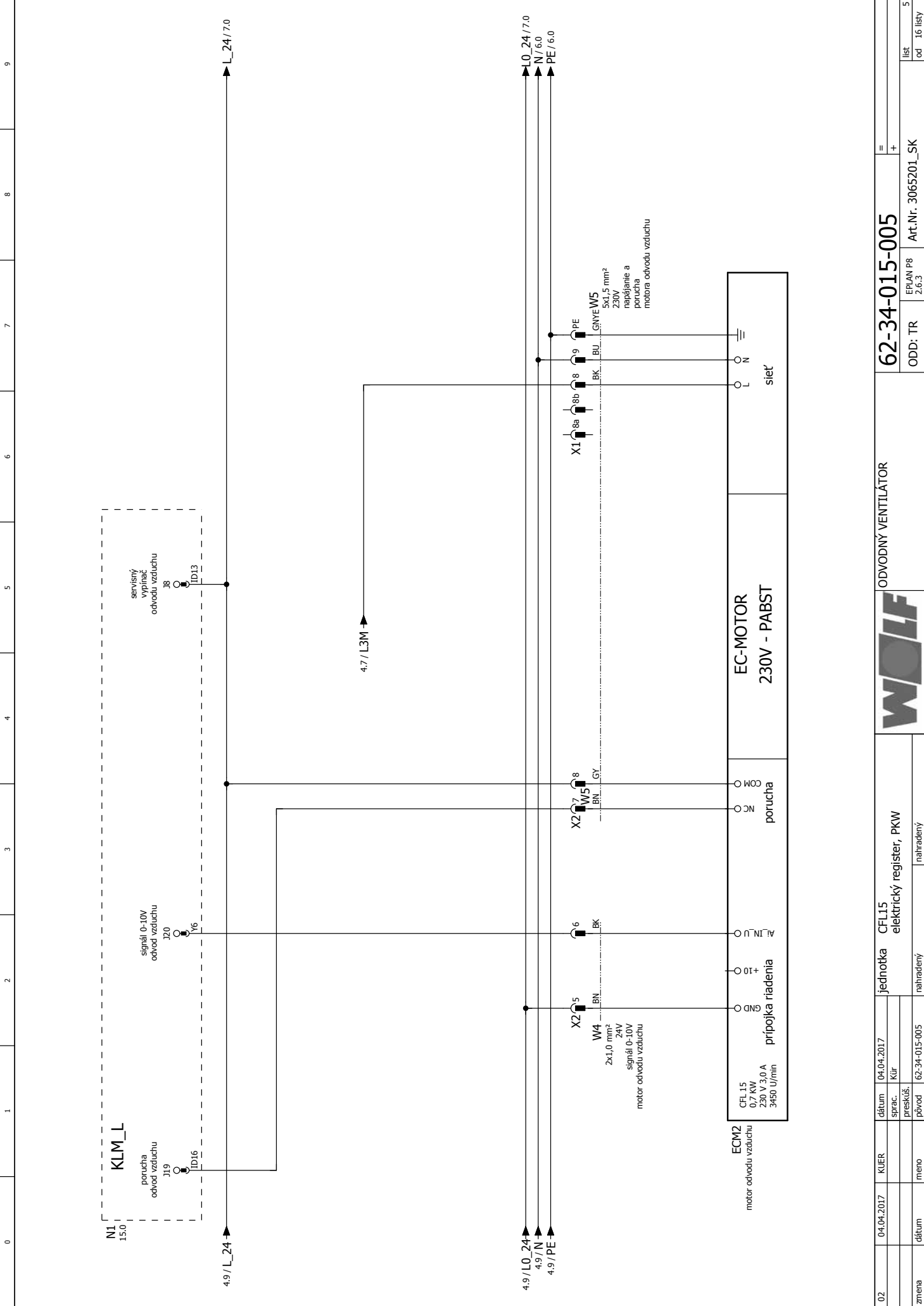

02	04.04.2017	KUJER	dátum	04.04.2017	jednotka	CFL15	ODVODNÝ VENTILÁTOR	62-34-015-005	Art.Nr. 3065201_SK	5
zmena	dátum	meno	prac.	Kür	elektrický register, PKW			ODD: TR	EPLAN P8	lit
			převod	62-34-015-005	nahradený				2.6.3	od
					nahradený					16 listy



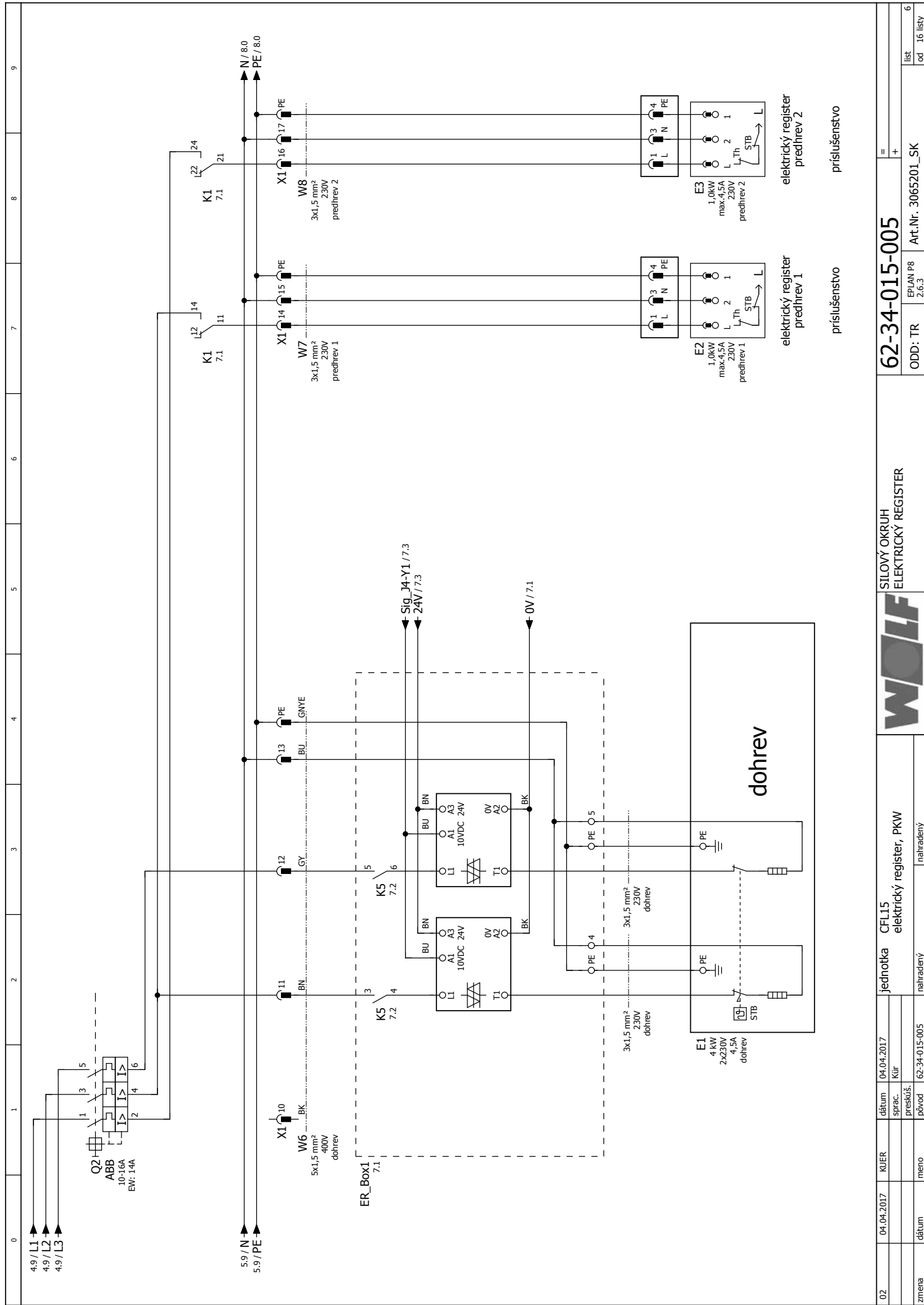

02	04.04.2017	KUER	datum	04.04.2017	jednotka	CFL15	silový okruh	62-34-015-005	list	6
			sprac.	Kur		elektrický register, PKW	ELEKTRICKÝ REGISTER		od	16 listy
			presuš.							
zmena	datum	meno	popod	62-34-015-005	nahradený			Art.Nr. 3065201_SK		

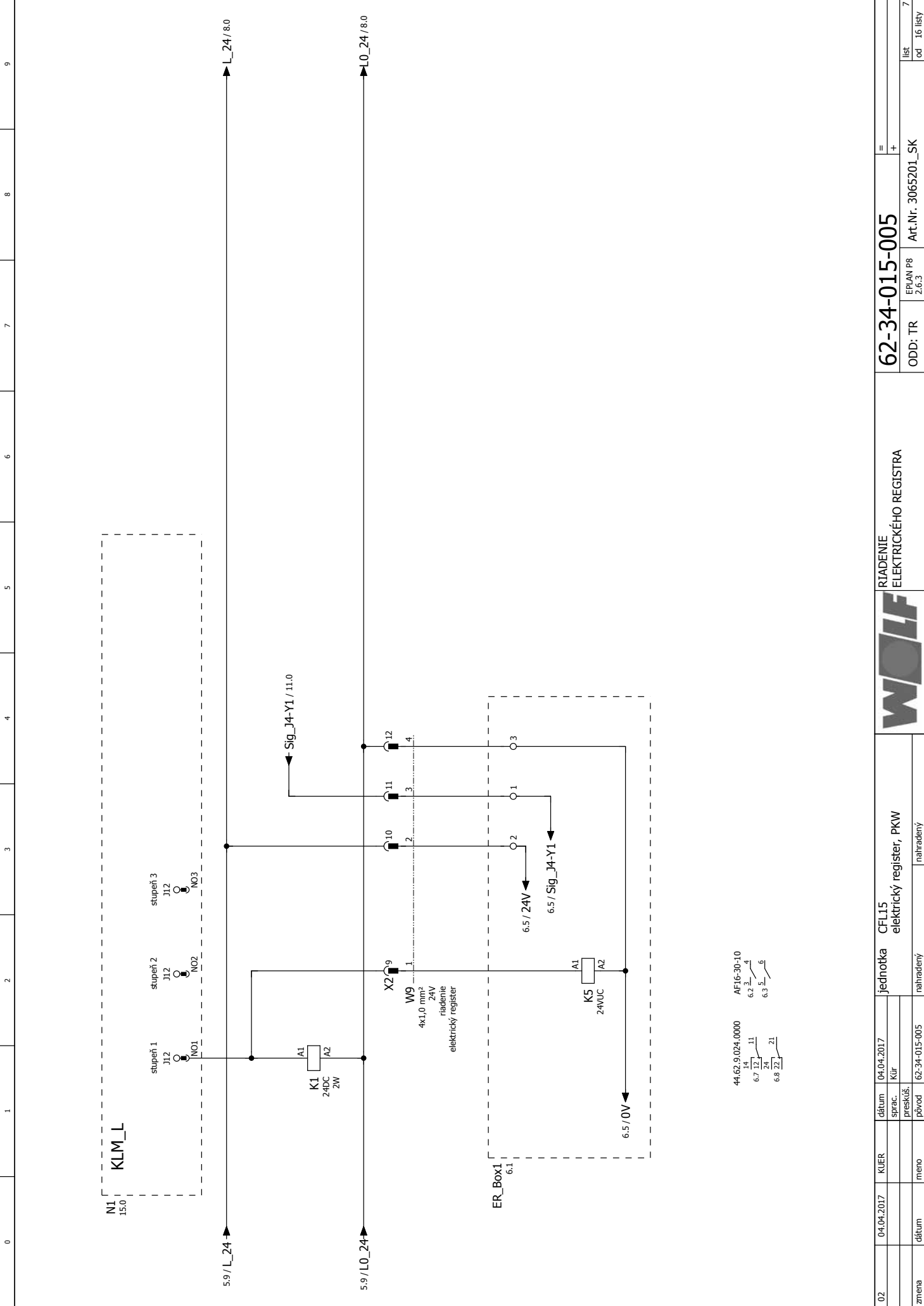

02	04.04.2017	KUJER	dátum sprac.	04.04.2017	jednotka	CFL15	elektrický register, PKW	RIADENIE ELEKTRICKÉHO REGISTRA	62-34-015-005	62-34-015-005	+	=
zmena	dátum	meno	preskúš. pôvod	62-34-015-005	nahradený	nahradený	nahradený		ODD: TR	EPLAN P8 2.6.3	Art.Nr. 3065201_SK	
												lit. 7
												od 16 listy



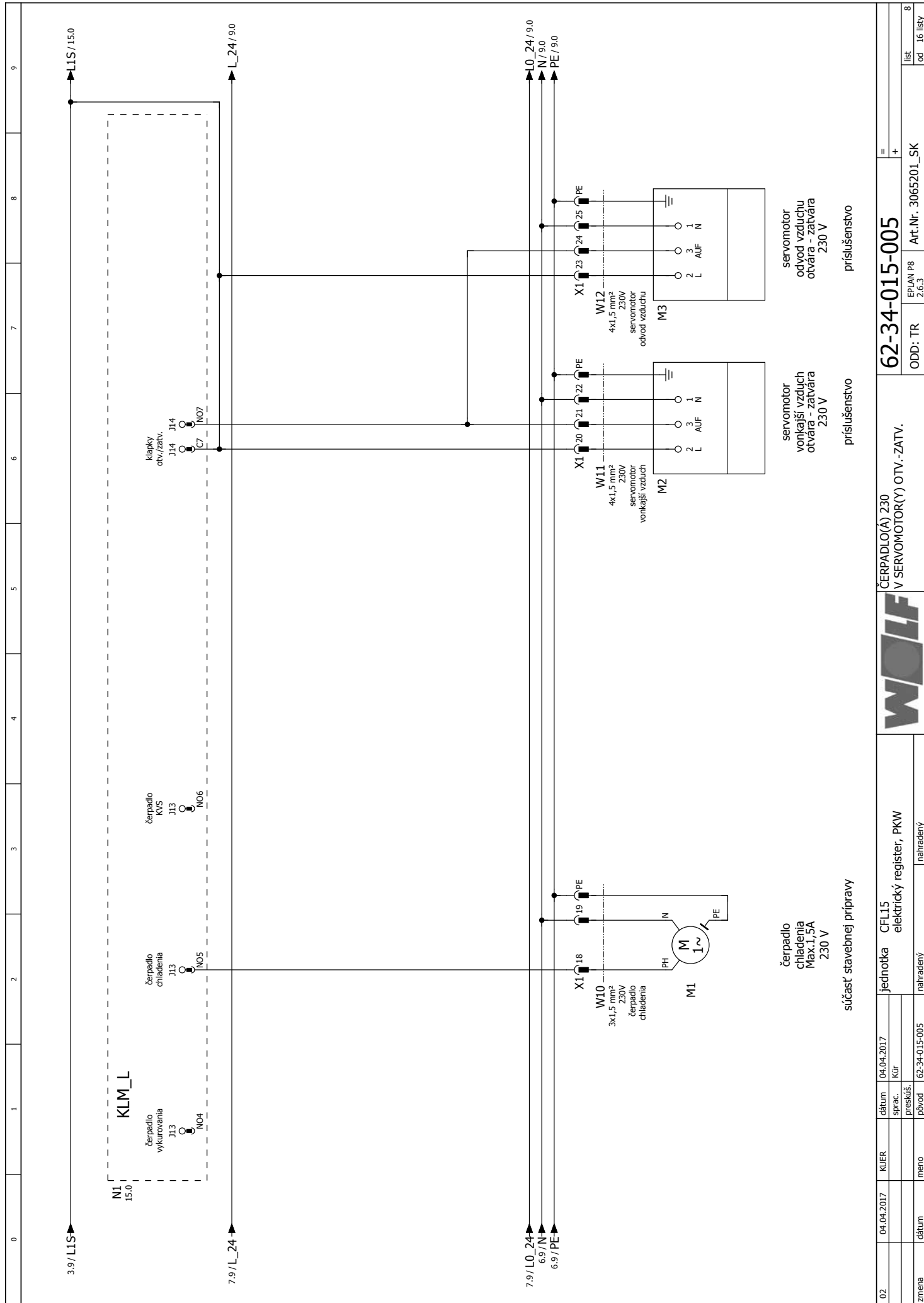

02	04.04.2017	KUER	dátum sprac. (date of processing)	04.04.2017	KUR	jednotka (unit)	CFL15 elektrický register, PKW	ČERPADLO(A) 230 V SERVOMOTOR(Y) OTV.-ZATV.	62-34-015-005	EP/JAN P8 2.6:3	Art.Nr. 3065201_SK	= +
zmena (change)	dátum (date)	meno (name)	prerušené (broken)	62-34-015-005	nahradený (replaced)	nahradený (replaced)	súčasť stavebnej prípravy (part of construction preparation)	servomotor odvod vzduchu otvára - zatvára 230 V (air extraction blower opens - closes 230 V)	príslušenstvo (accessory)	príslušenstvo (accessory)	príslušenstvo (accessory)	príslušenstvo (accessory)
8	list (sheet)	od (from)	16 listy (16 sheets)									



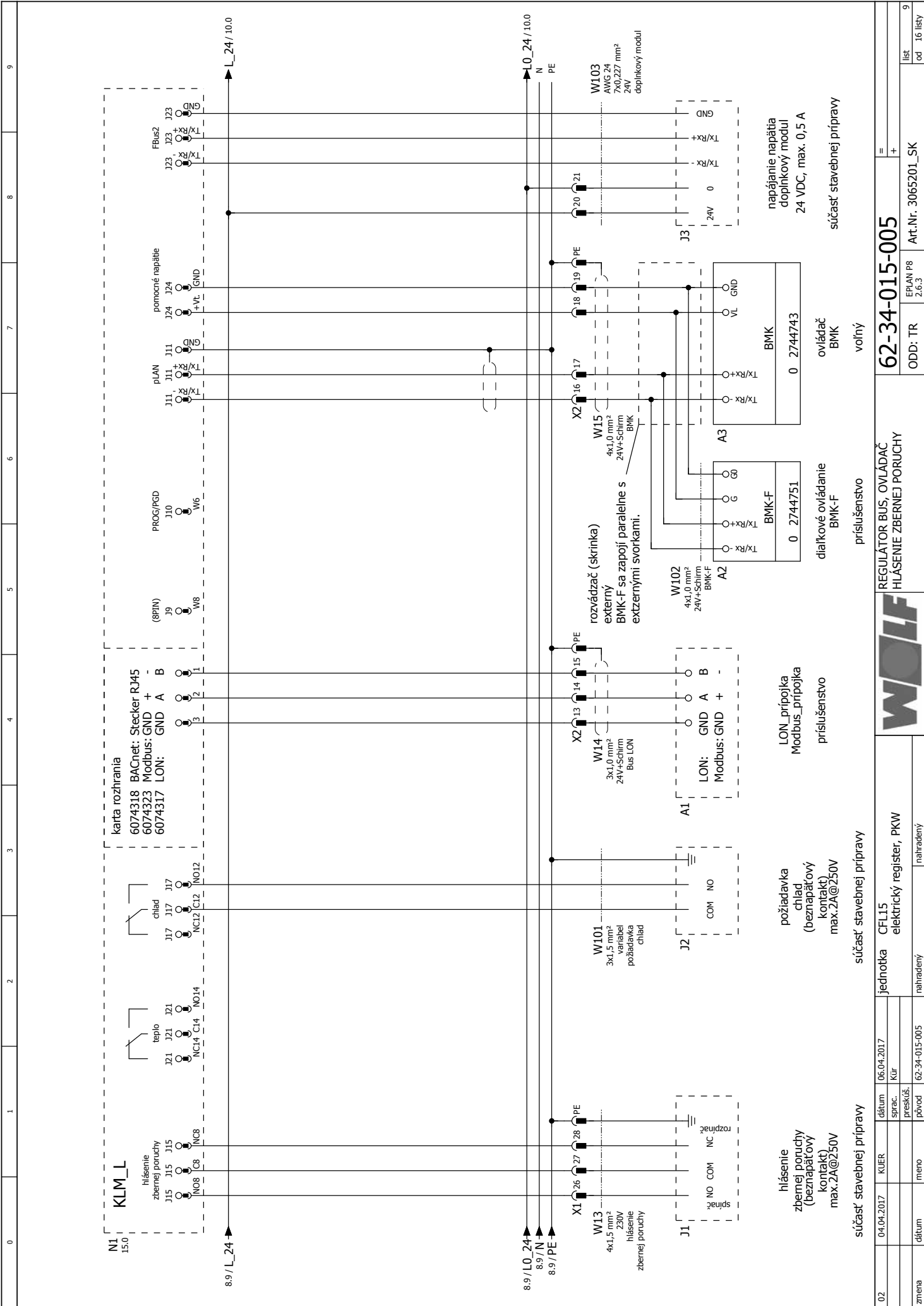

KLM_L
 6074318 BACnet: Stecker RJ45
 6074323 Modbus: GND +
 6074317 LON: GND A B

rozvádzač (skrinka)
 externý
 BMK-F sa zapojí paralelne s
 extenznými svorkami.

rozvádzač (skrinka)
 externý
 BMK-F sa zapojí paralelne s
 extenznými svorkami.

rozvádzač (skrinka)
 externý
 BMK-F sa zapojí paralelne s
 extenznými svorkami.

rozvádzač (skrinka)
 externý
 BMK-F sa zapojí paralelne s
 extenznými svorkami.

rozvádzač (skrinka)
 externý
 BMK-F sa zapojí paralelne s
 extenznými svorkami.

napájanie napätia
 doplnkový modul
 24 VDC, max. 0.5 A

ovládač
 BMK

diaľkové ovládanie
 BMK-F

diaľkové ovládanie
 BMK-F

LON prípojka
 Modbus prípojka

požiadavka
 chlád
 (beznabáťový
 kontakt)
 max.ZA@250V

hlásenie
 zbernej poruchy
 (beznabáťový
 kontakt)
 max.ZA@250V

hlásenie
 zbernej poruchy
 (beznabáťový
 kontakt)
 max.ZA@250V

hlásenie
 zbernej poruchy
 (beznabáťový
 kontakt)
 max.ZA@250V

02	04.04.2017	KUJER	06.04.2017	jednotka	CFL15	REGULATOR BUS, OVLÁDAČ	62-34-015-005	EPPLAN P8	3065201_SK	9
						HLÁSENIE ZBERNEJ PORUCHY		2.6.3		
zmena	dátum	meno	preskúš.	nahradený	nahradený					lit
			62-34-015-005							od
										16 listy

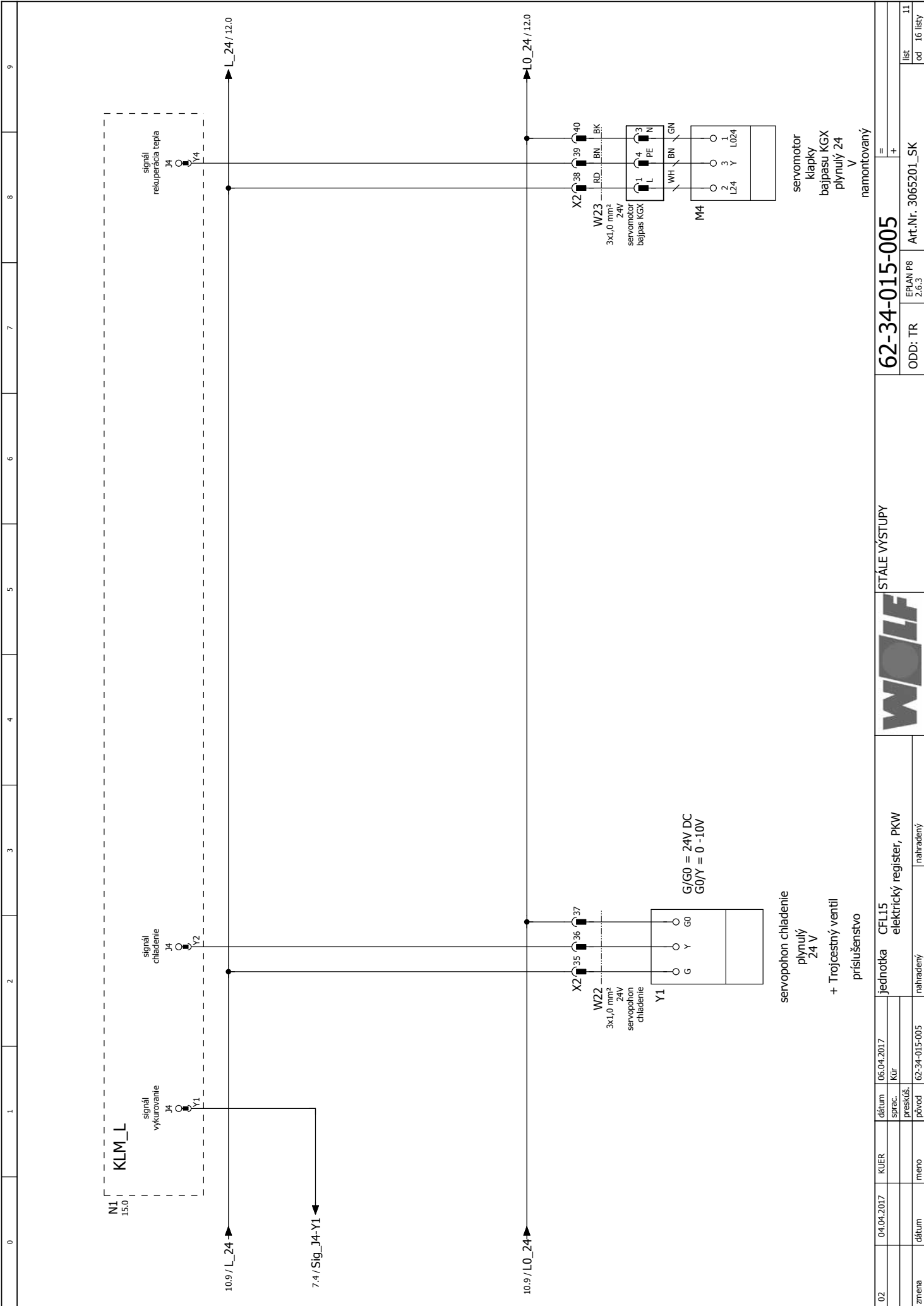

02	04.04.2017	KUJER	dátum sprac.	06.04.2017	Kür	STALE VÝSTUPLY		62-34-015-005	Art.Nr. 3065201_SK	list 11
zmena	dátum	meno	preskúš. pôvod	62-34-015-005	nahradený	elektrický register, PKW		ODD: TR	EPLAN P8 2.6.3	od 16 listy

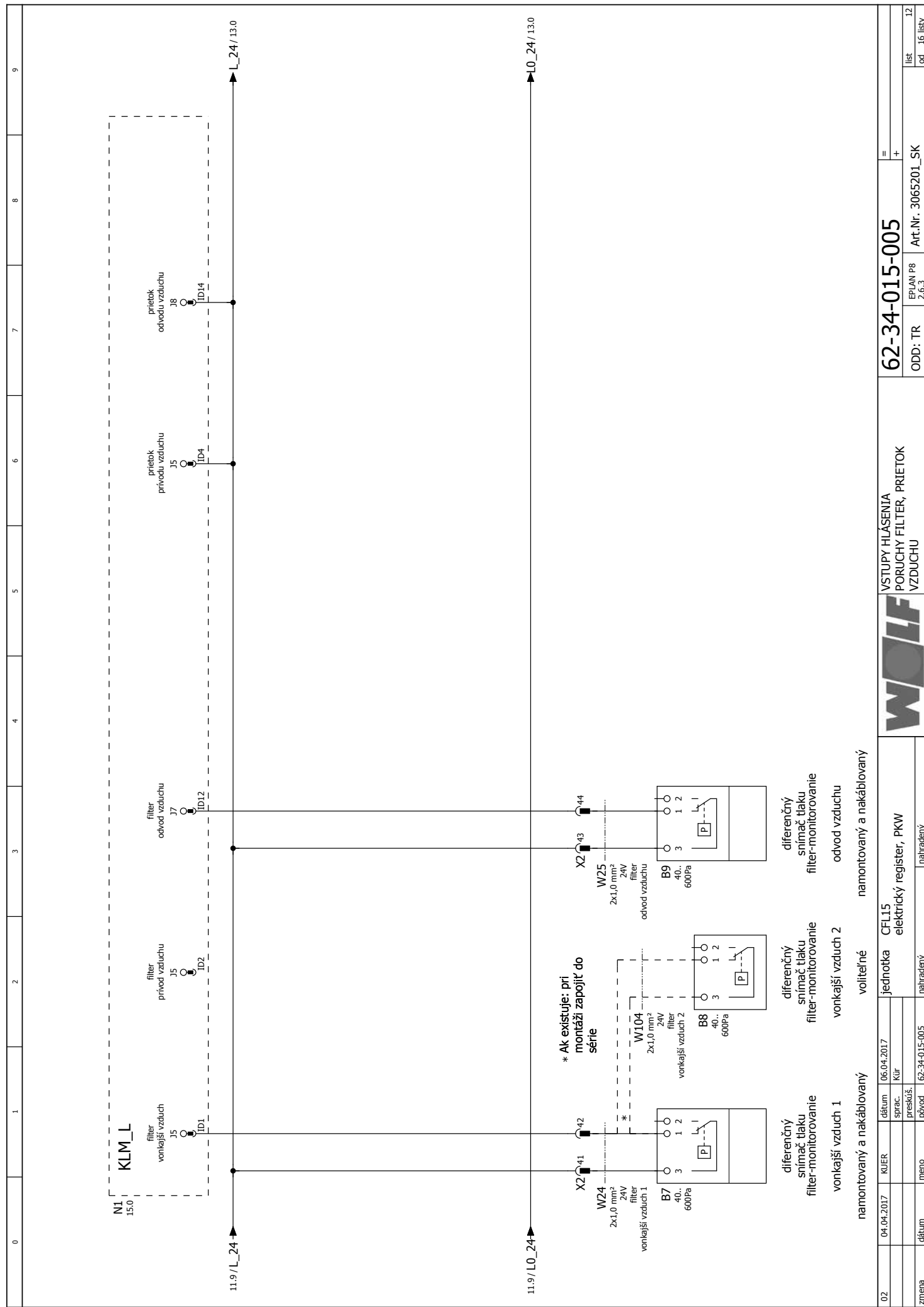

VSTUPY HLÁSENIA
PORUCHY FILTER, PRIETOK
VZDUCHU

62-34-015-005

EP/JAN P8
2.6.3

Art.Nr. 3065201_SK

= +

list
od 16 listy

02	04.04.2017	KUER	dátum sprac.	06.04.2017	KUR	jednotka	CFL15	elektrický register, PKW	nahradený
zmena	dátum	meno	presuš.	pôvod	62-34-015-005	vonkajší vzduch 2	filter-monitorovanie	elektrický register, PKW	nahradený

namontovaný a nakáblovaný	vonkajší vzduch 1	diferenčný snímač tlaku filter-monitorovanie	namontovaný a nakáblovaný	odvod vzduchu
voliteľné	vonkajší vzduch 2	diferenčný snímač tlaku filter-monitorovanie	namontovaný a nakáblovaný	odvod vzduchu
namontovaný a nakáblovaný	vonkajší vzduch 1	diferenčný snímač tlaku filter-monitorovanie	namontovaný a nakáblovaný	odvod vzduchu
namontovaný a nakáblovaný	vonkajší vzduch 2	diferenčný snímač tlaku filter-monitorovanie	namontovaný a nakáblovaný	odvod vzduchu

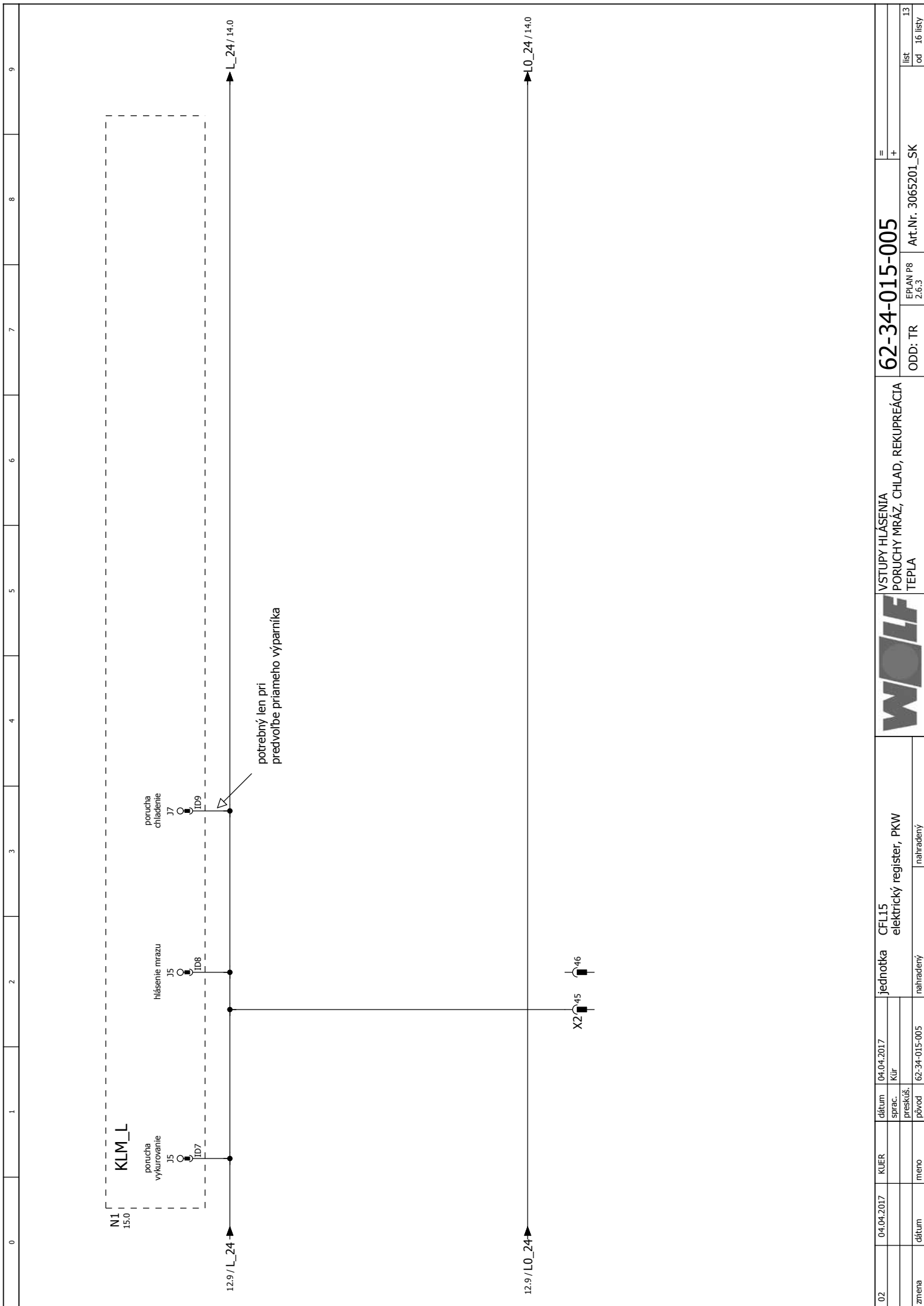

02	04.04.2017	KUJER	dátum sprac.	04.04.2017	jednotka elektrický register, PKW	VSTUPY HLÁSENIA PORUCHY MRAZ, CHLAD, REKUPREÁCIA TEPLA	62-34-015-005	=
			Kür					+
zmena	dátum	meno	preskúš. pôvod	62-34-015-005	nahradený		Art.Nr. 3065201_SK	
					nahradený		EPAN P8 2.6.3	
							ODD: TR	
								lit
								od
								13
								16 listy



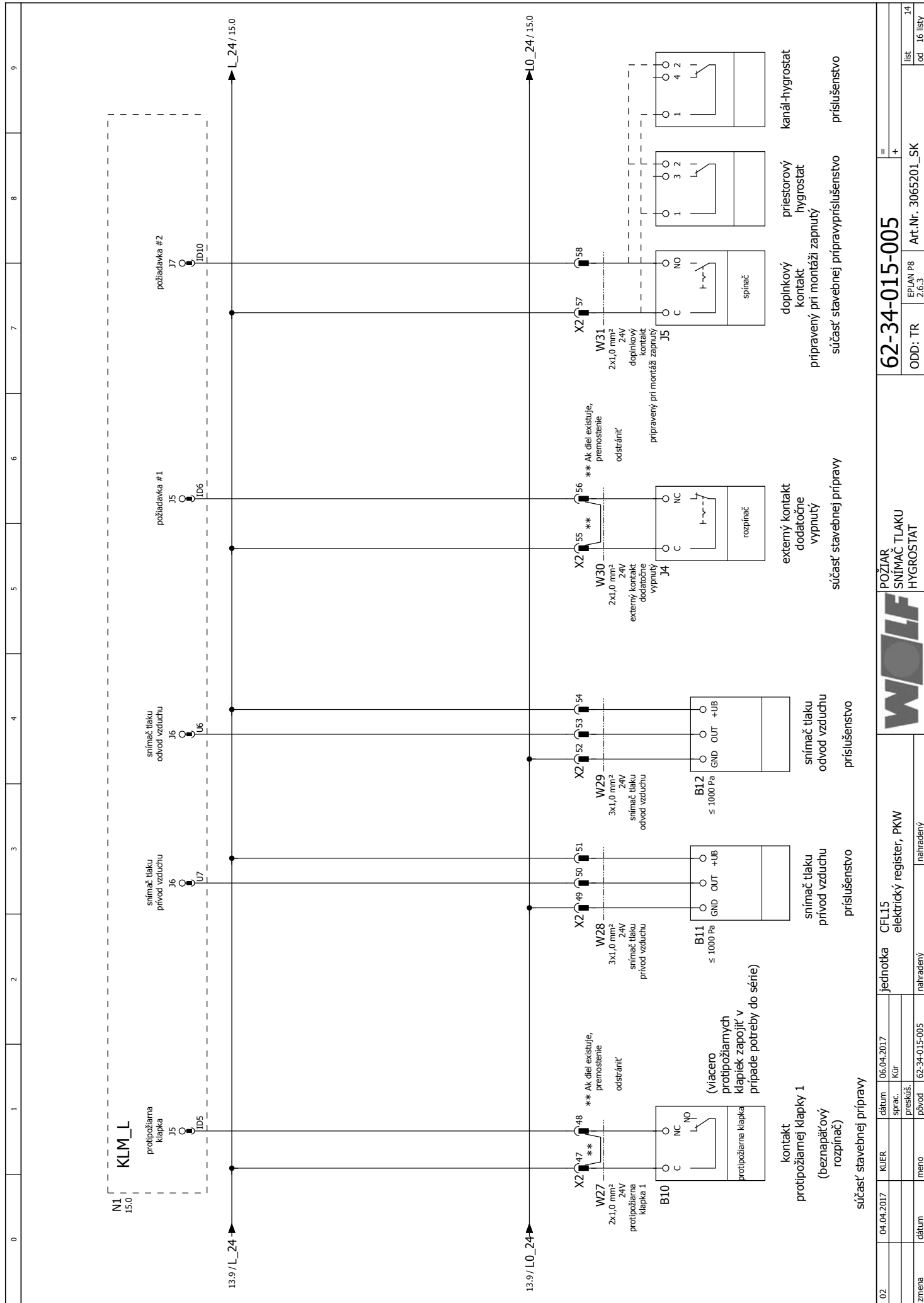

02	04.04.2017	KUER	dátum	06.04.2017	KUR	skrac.	06.04.2017	datum	62-34-015-005	projekt	nahradený	elektrický register, PKW	CFLL15	jednotka	nahradený	POŽIAR SNÍMAČ TLAKU HYGROSTAT	62-34-015-005	Art.Nr. 3065201_SK	Art.Nr. 3065201_SK	list 14	od 16 listy
zmena	dátum	meno	presuš.	skrac.	datum	projekt	CFLL15	elektrický register, PKW	62-34-015-005	projekt	nahradený	CFLL15	elektrický register, PKW	62-34-015-005	projekt	POŽIAR SNÍMAČ TLAKU HYGROSTAT	62-34-015-005	Art.Nr. 3065201_SK	Art.Nr. 3065201_SK	list 14	od 16 listy

WOLF GMBH

POSTFACH 1380 / D-84048 MAINBURG / TEL. +49.0. 87 51 74- 0 / FAX +49.0.87 51 74- 16 00

www.WOLF.eu

3065201_201706

Zmeny vyhradené