

Schéma zapojenia vetracej jednotky

CFL-15 teplovodný register

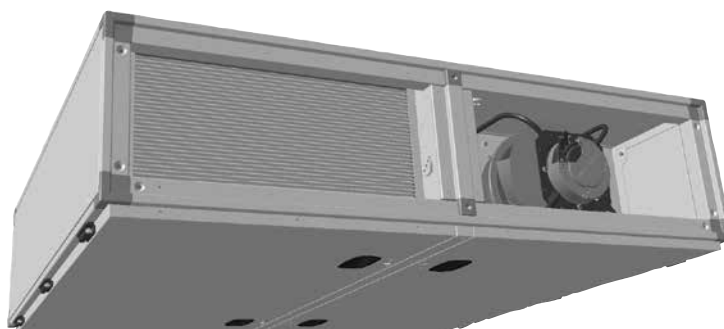



WOLF GmbH

Industriestraße 1
D-84048 Mainburg
Tel. +49 (0)8751 74-0

Elektrická dokumentácia

jednotka	CFL15 PWW, PKW
kód výkresu	62-34-015-004
Vytvoreno na	04.04.2017
Editoval	06.04.2017
	z (skratka) Kür
	počet stránok 15

02	04.04.2017	KUJER	dátum sprac.	06.04.2017	Kür	jednotka	CFL15 PWW, PKW	titulný / krycí list	62-34-015-004	=
zmena	dátum	meno	preskúš. pôvod	62-34-015-004	nahradený	nahradený			ODD: TR	+
									EPLAN P8 2.6.3	
									Art.Nr. 3065197_SK	1
										od 15 listy



farby kabeláže:

- hlavný prúdový okruh : čierny
- nulový vodič : biedomodrý
- ochranný vodič : žltozelený
- riadiaci okruh striedavého prúdu : červený/červenobiely
- riadiaci okruh jednosmerného prúdu : tmavomodrý/tmavomodrý/biely
- beznapät'ový kontakt (cudzie napätie) : oranžový

POZOR!

Pred uvedením rozvádzača do prevádzky treba dodržať nasledovné:

1. Všetky prípojky vyhotovte podľa miestnych predpisov dodávateľa energie
2. U všetkých skrutiiek spojov a kontaktov ako aj neobsadených kontaktov sa musí skontrolovať riadne dotiahnutie (hrozí uvoľnenie pri transporte).
3. Použitie ističe motorov EC ventilátorov a el. registárov sú využívané ako ističe vedenia, nemusia byť nastavené na menovité prúd.
4. Sieťové napätie porovnať s pripájacím napätím rozvádzača.
5. Dĺžky vodičov snímačov/servomotorov, 24V-riadiacich vedení max. 50m
Neukladať spolu s 230/400V vedeniami alebo použiť tienené káble
6. Uvedené prierezy vedení sú minimálne prierezy medených vodičov bez zohľadnenia dĺžky káblov a stavebných daností. Typy káblov zvolte podľa spôsobu uloženia.
7. Na zabezpečenie protimrazovej ochrany zariadenia sa hlavný vypínač Q1 nesmie vypnúť.
8. Prúdové chrániče RCD Sú dovolené výlučne ako všeprúdové chrániče typu B s 300 mA.



POKYNY NA UVEDENIE DO PREVÁDZKY

62-34-015-004
 ODD: TR EP/JAN P8
 Art.Nr. 3065197_SK

02	04.04.2017	KJER	dátum sprac.	05.04.2017	Kur	jednotka	CFL15 PWW, PKW	nahradený	nahradený	=	+
zmena	dátum	meno	presúš. povod	62-34-015-004							
											list od 15 listy

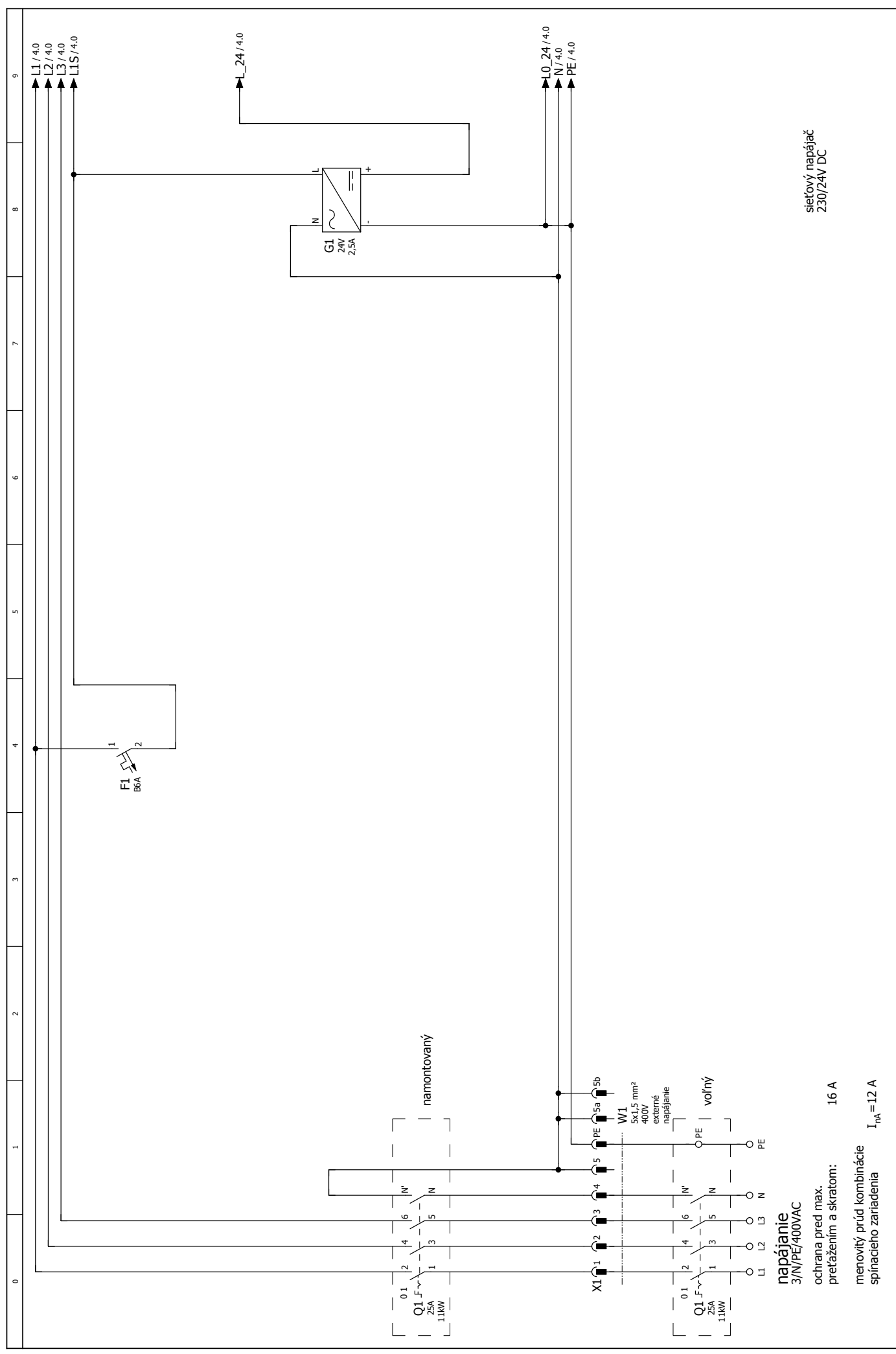

sietový napájáč
230/24V DC

napájanie
3/N/PE/400VAC

ochrana pred max.
preťažením a skratom: 16 A

menovitý prúd kombinácie
spínacieho zariadenia $I_{nA} = 12 A$

02	04.04.2017	KUJER	dátum sprac.	04.04.2017	KUJER	jednotka	CFL15 PWW, PKW	NAPAJANIE HLAVNY VYPINAC RJADIACE TRAF0	62-34-015-004	+	3
zmena	dátum	meno	preskúš.	pôvod	nahradený	nahradený	nahradený	nahradený	Art.Nr. 3065197_SK	lit	od
									EPLAN P8 2.6.3		15 listy
									ODD: TR		



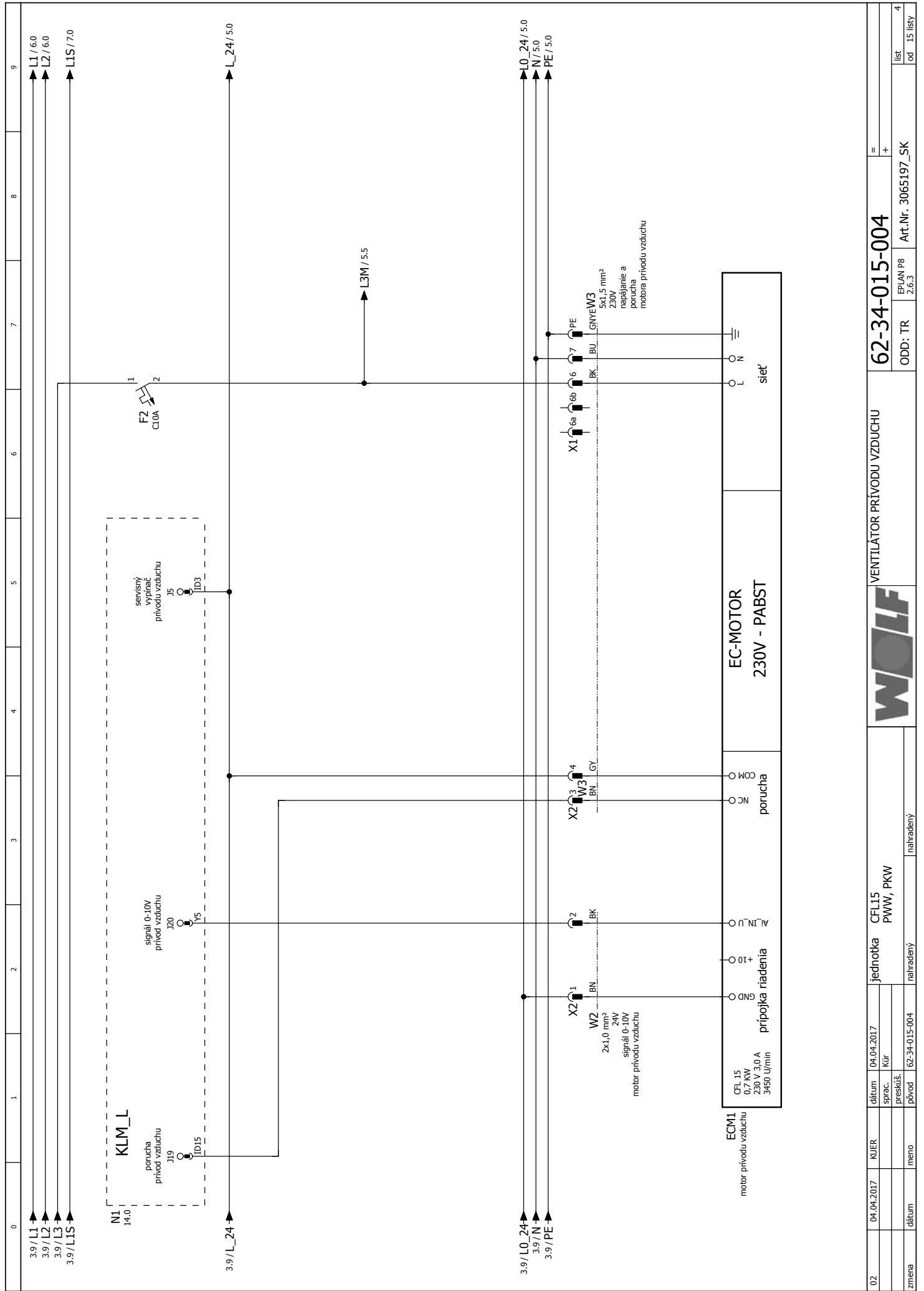

02	04.04.2017	KUER	dátum sprac.	04.04.2017	KUR	jednotka	CFL15 PWW, PKW	VENTILÁTOR PRÍVODU VZDUCHU	62-34-015-004	=	
zmena	dátum	meno	prípad.	prípad.	prípad.	nahradeny	nahradeny	nahradeny	Art.Nr. 3065197_SK	+	
									EP/JAN P8 2.6.3		4
									ODD: TR		list od 15 listy

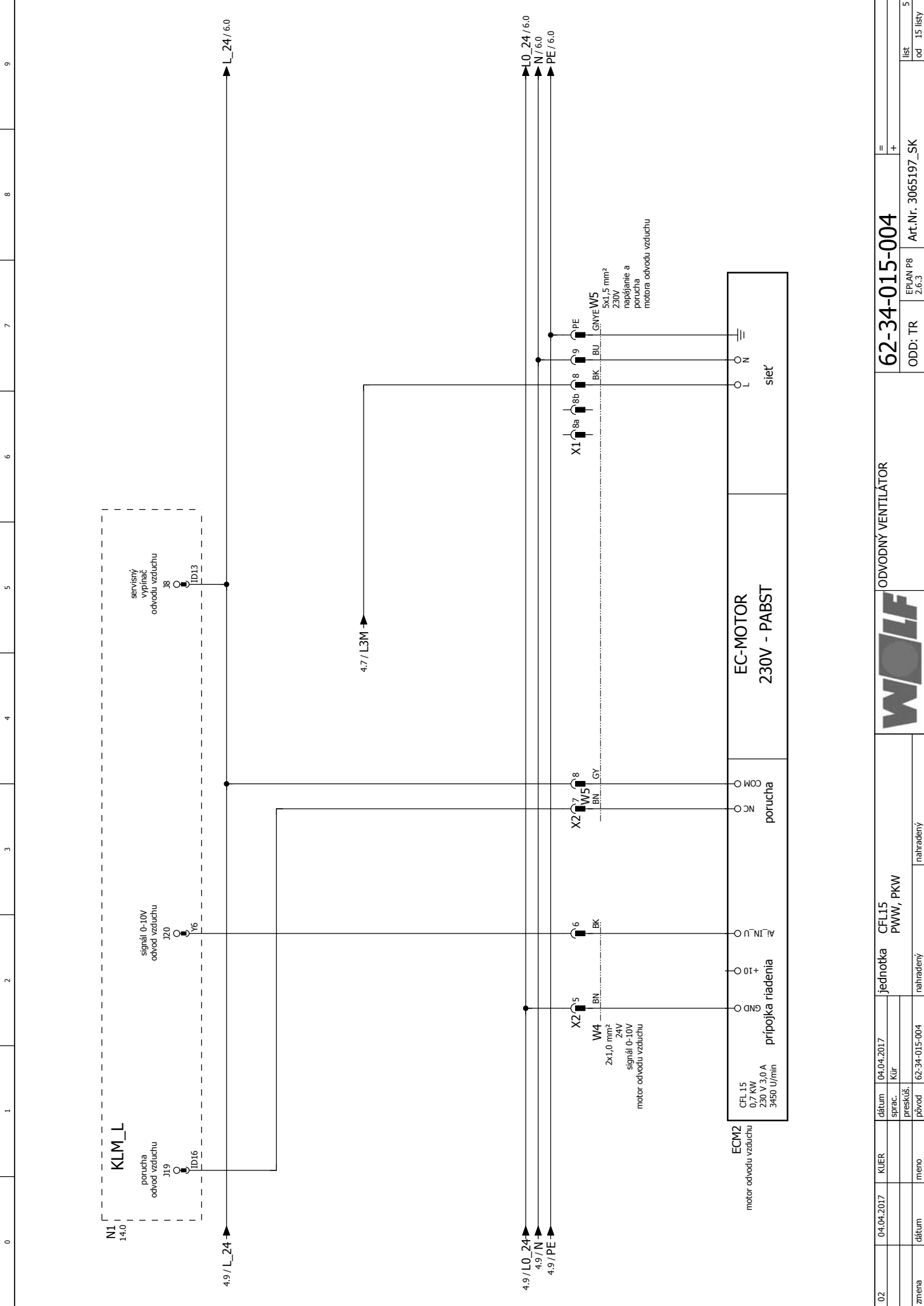

02	04.04.2017	KUJER	04.04.2017	datum sprac.	Kür	04.04.2017	datum preskúš.	04.04.2017	datum pôvod	62-34-015-004	nahradený	CFL15 PWW, PKW	jednotka	ODVODNÝ VENTILÁTOR	62-34-015-004	Art.Nr. 3065197_SK	EPLAN P8 2.6.3	ODD: TR	+	15	15	
zmena	datum	meno	datum	preskúš.	pôvod	prípojka riadenia	prípojka riadenia	prípojka riadenia	prípojka riadenia	prípojka riadenia	prípojka riadenia	prípojka riadenia	prípojka riadenia	prípojka riadenia	prípojka riadenia	prípojka riadenia	prípojka riadenia	prípojka riadenia	prípojka riadenia	prípojka riadenia	prípojka riadenia	prípojka riadenia

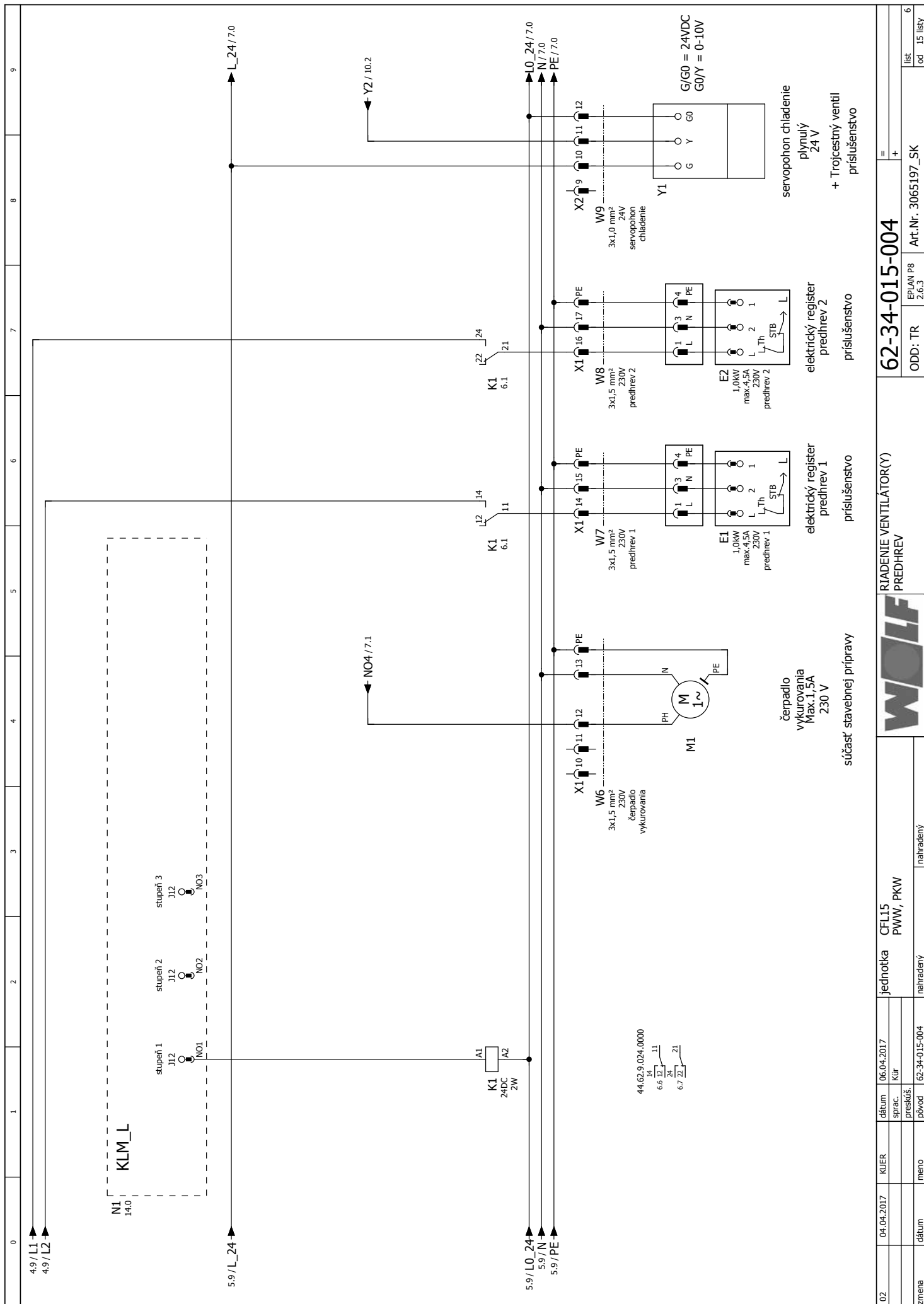

02	04.04.2017	KUER	dátum sprac.:	06.04.2017	KUR	jednotka	CFL15 PWW, PKW	riadenie ventilátor(y) PREDHEV	62-34-015-004	EP/JAN P8 2.6:3	Art.Nr. 3065197_SK	6
zmena	dátum	meno	presuš.:	povod	nahradený	nahradený	nahradený	príslušenstvo	príslušenstvo	príslušenstvo		list od 15 listy

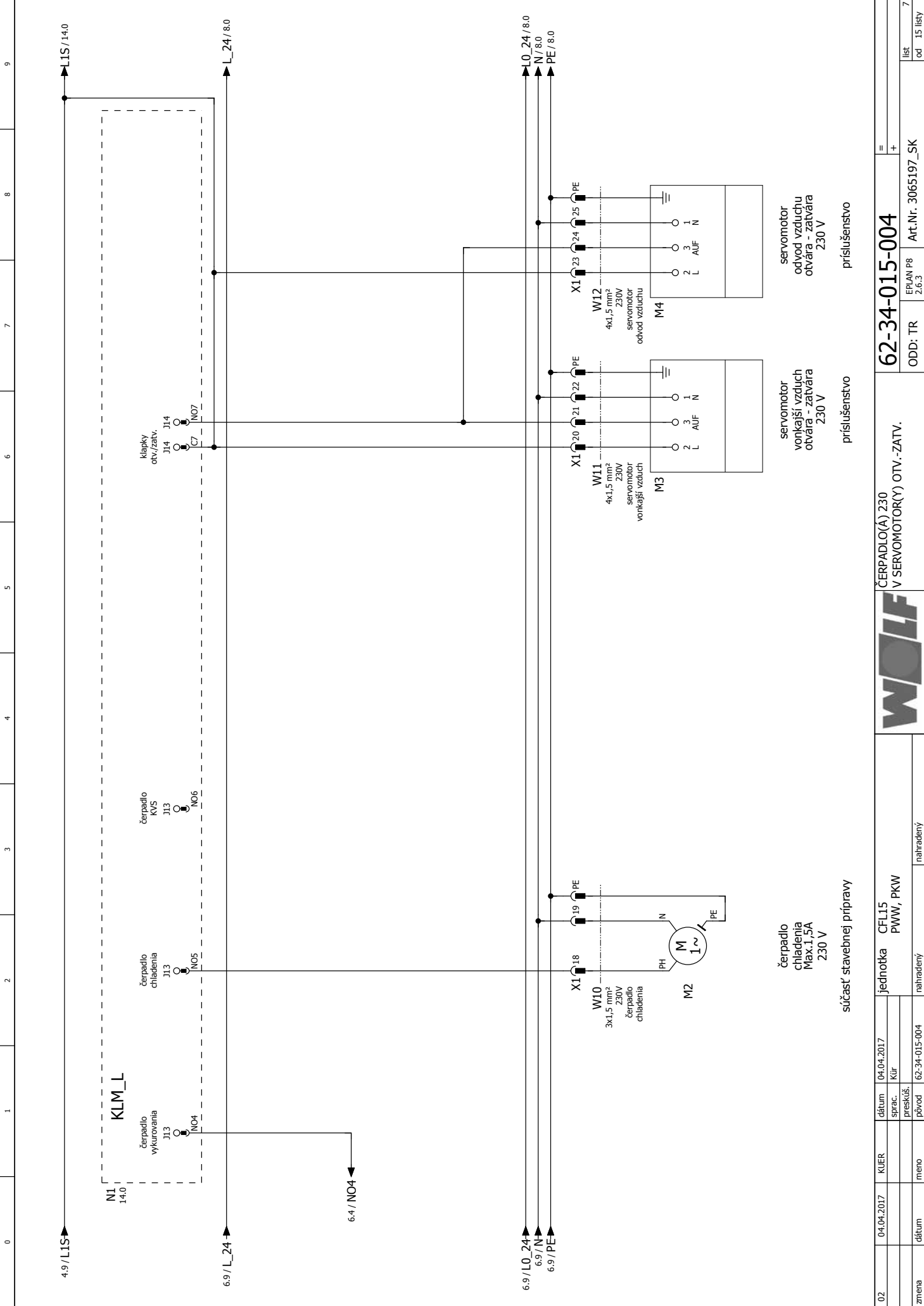

02	04.04.2017	KUJER	dátum	04.04.2017	jednotka	CFL15
			sprac.	Kür	PWW, PKW	
			preskúš.			
			pôvod	62-34-015-004	nahradený	nahradený
zmena	dátum	meno				

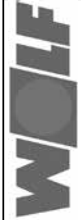

ČERPADLO(A) 230
V SERVOMOTOR(Y) OTV.-ZATV.

62-34-015-004

ODD: TR	EPLAN P8	Art.Nr. 3065197_SK
2.6.3		
list	od	15 listy
7		

čerpadlo
chladenia
Max.1.5A
230 V

súčasť stavebnej prípravy

servomotor
odvod vzduchu
otvára - zatvára
230 V

príslušenstvo

servomotor
vonkajší vzduch
otvára - zatvára
230 V

príslušenstvo

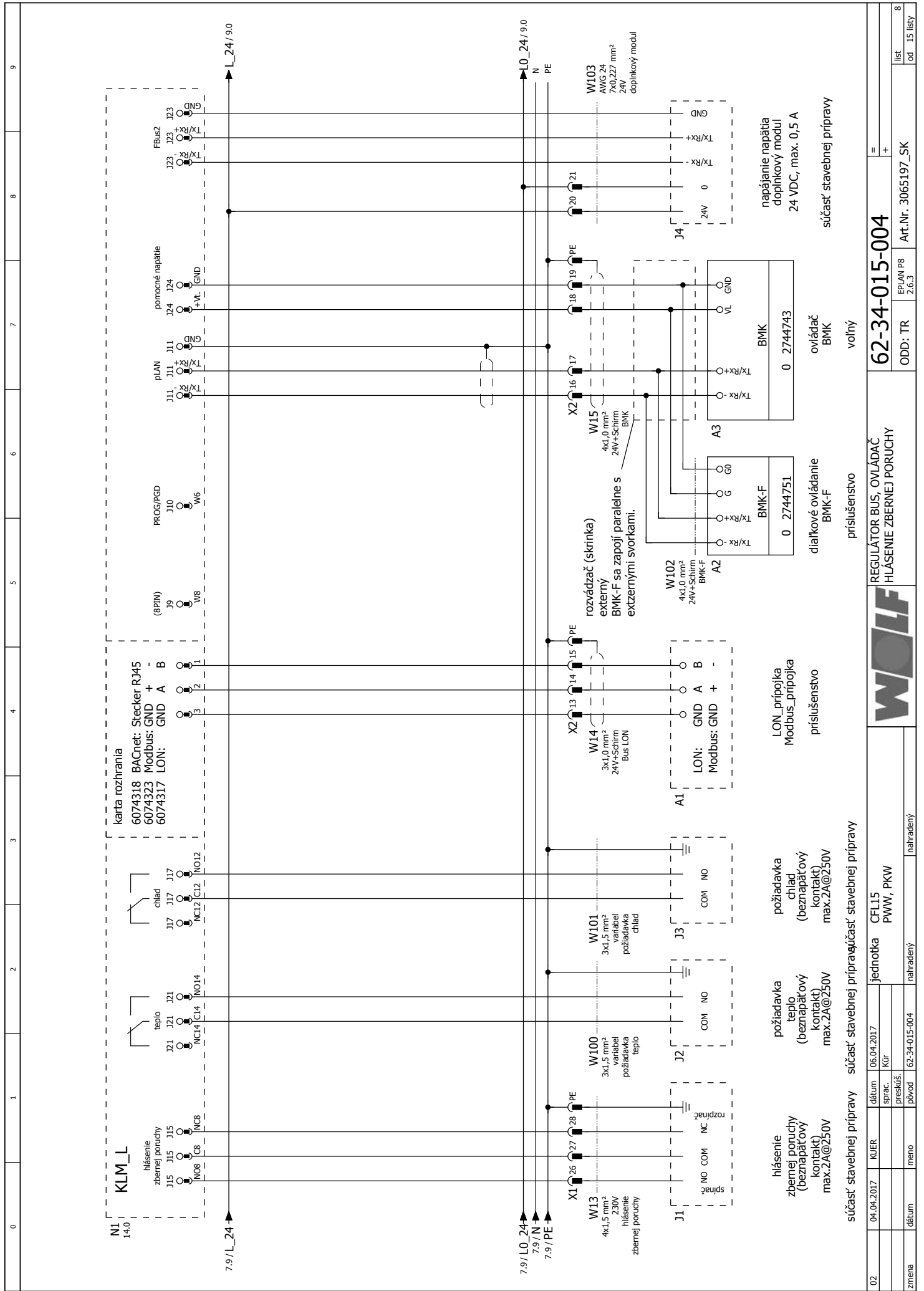

02	04.04.2017	KUER	dátum sprac.	06.04.2017	KUR	jednotka	CFL15 PWW, PKW	nahradený	nahradený
zmena	dátum	meno	presuš.	pôvod	62-34-015-004	nahradený		nahradený	
REGULÁTOR BUS, OVLÁDAČ HĽASENIE ZBERNEJ PORUCHY							62-34-015-004	EP/LAN P8 2.6.3	Art.Nr. 3065197_SK
ODD: TR									list 8
ODD: TR									od 15 listy



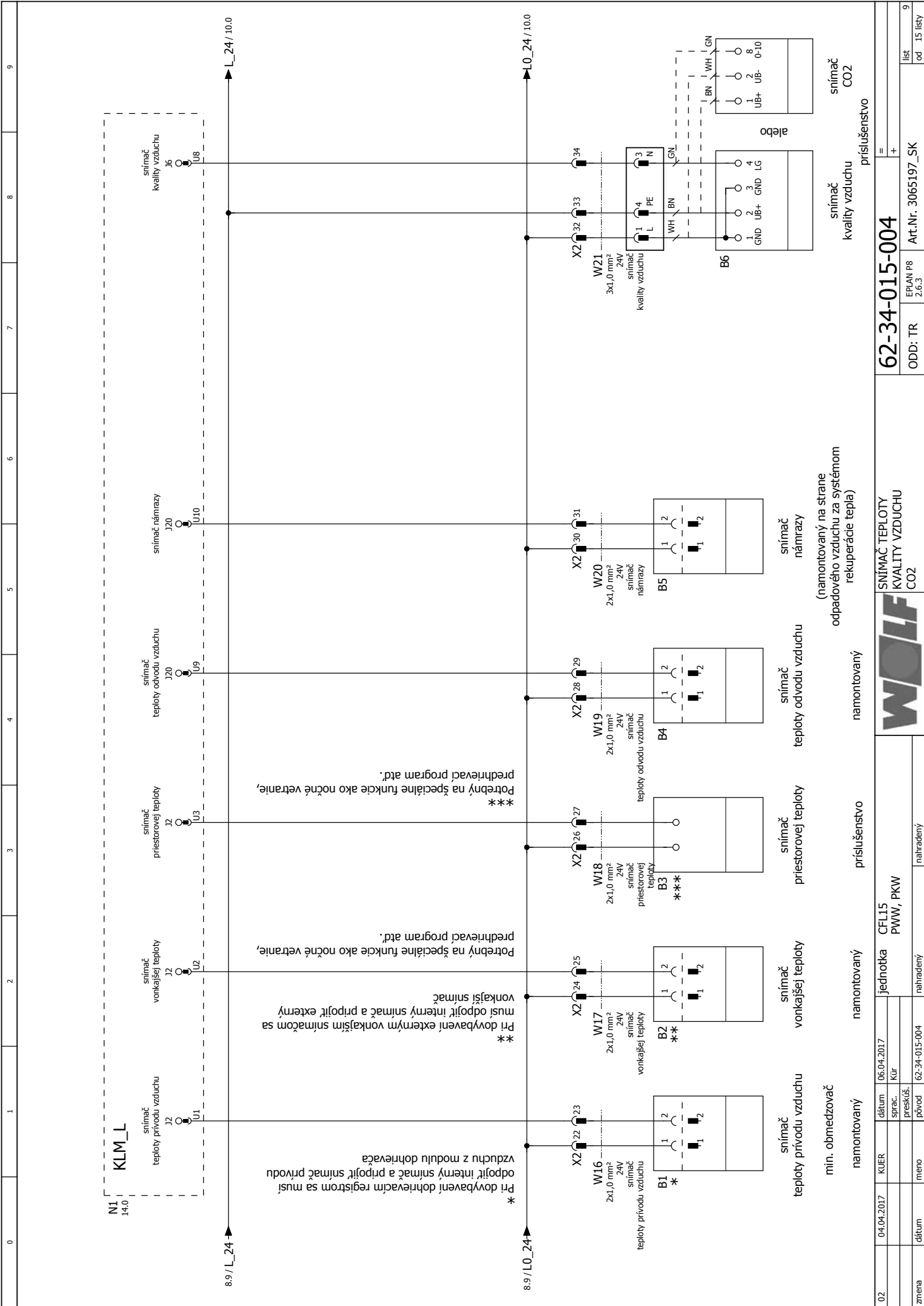

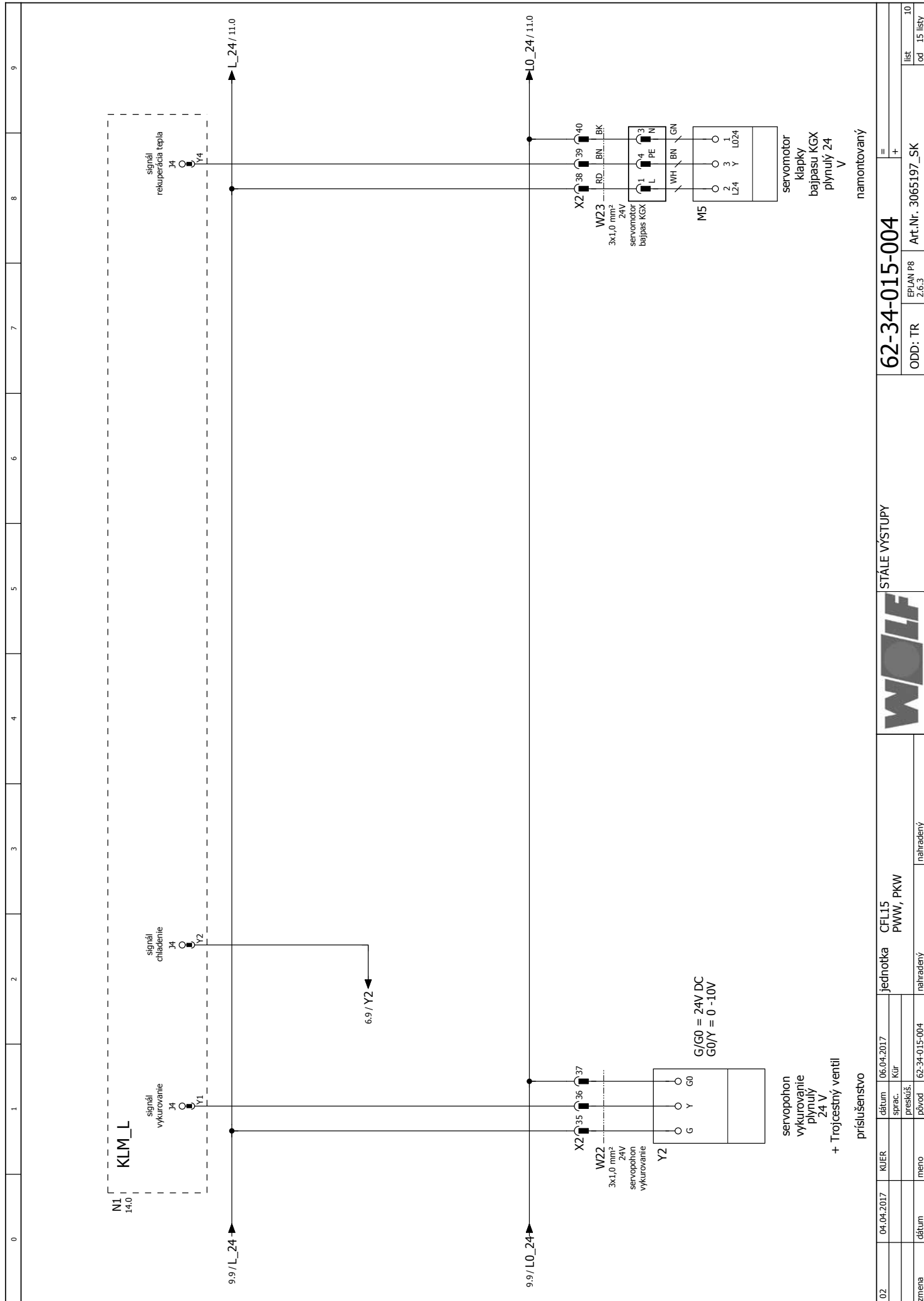

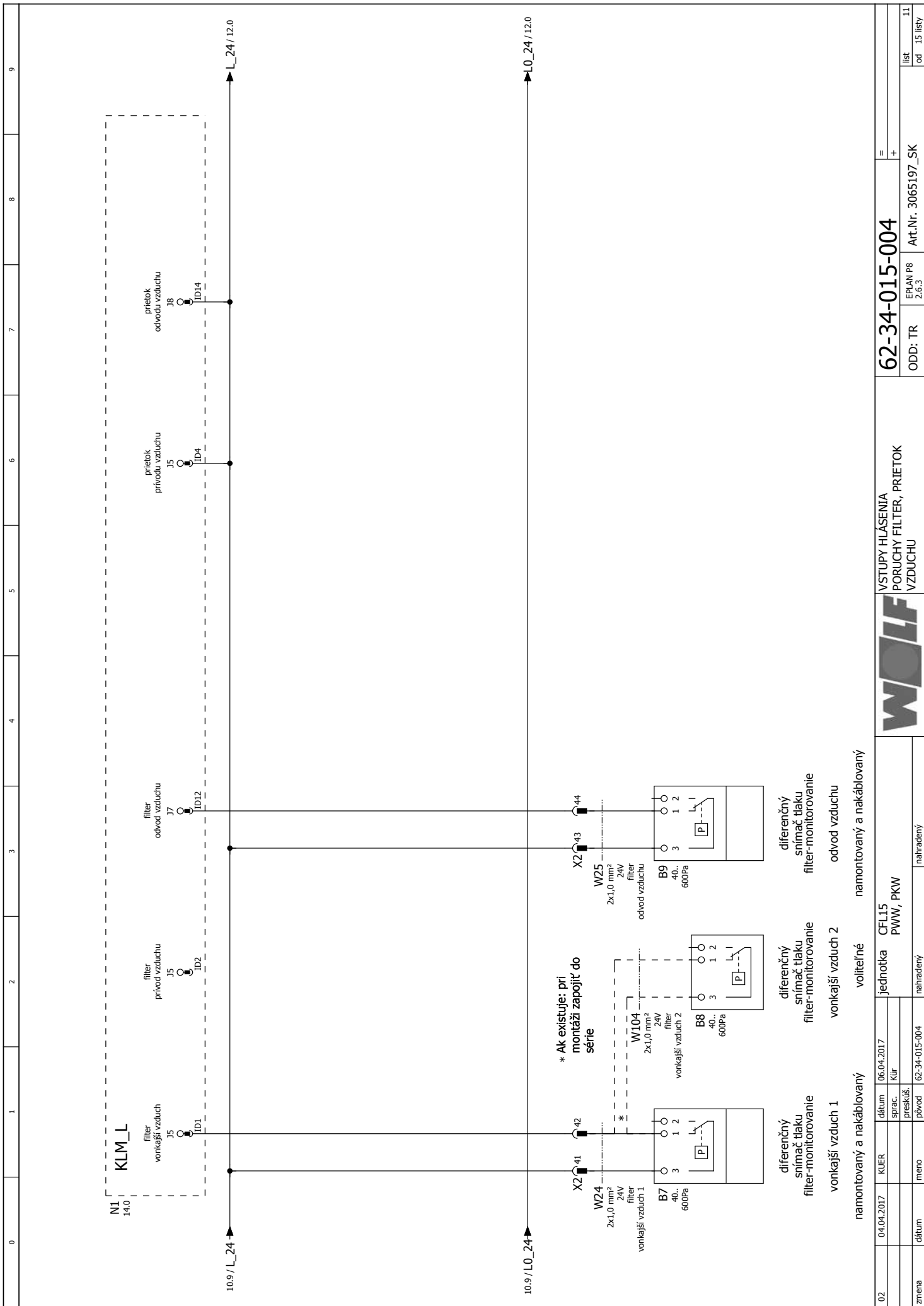

0	1	2	3	4	5	6	7	8	9	
<p>N1 14.0</p> <p>KLM_L</p> <p>filter vonkajší vzduch J5 ID1</p> <p>filter prívod vzduchu J5 ID2</p> <p>filter odvod vzduchu J7 ID12</p> <p>filter prívod vzduchu J5 ID4</p> <p>filter odvod vzduchu J8 ID14</p> <p>10.9 / L_24</p> <p>L_24 / 12.0</p> <p>10.9 / L_24</p> <p>L_0_24 / 12.0</p> <p>W24 2x1,0 mm² 24V filter vonkajší vzduch 1 B7 40.. 60Pa 1 2 3</p> <p>X2 41</p> <p>W104 2x1,0 mm² 24V filter vonkajší vzduch 2 B8 40.. 60Pa 1 2 3</p> <p>W25 2x1,0 mm² 24V filter odvod vzduchu B9 40.. 60Pa 1 2 3</p> <p>X2 43 44</p> <p>* Ak existuje: pri montáži zapojiť do série</p> <p>diferenčný snímač tlaku filter-monitorovanie vonkajší vzduch 1 namontovaný a nakáblovaný</p> <p>diferenčný snímač tlaku filter-monitorovanie vonkajší vzduch 2 voliteľné namontovaný a nakáblovaný</p> <p>diferenčný snímač tlaku filter-monitorovanie odvod vzduchu namontovaný a nakáblovaný</p>										
02	04.04.2017	KUJER	dátum sprac.	06.04.2017	Kür	dátum preskúš.	jednotka CFL15 PWW, PKW			62-34-015-004
zmena	dátum	meno	meno	dátum	preskúš.	pôvod	nahradený			nahradený
<p>VSTUPY HLÁSENIA PORUCHY FILTER, PRIETOK VZDUCHU</p> <p>WOLF</p> <p>62-34-015-004</p> <p>Art.Nr. 3065197_SK</p> <p>EPLAN P8 2.6.3</p> <p>ODD: TR</p> <p>lit 11</p> <p>od 15 listy</p>										

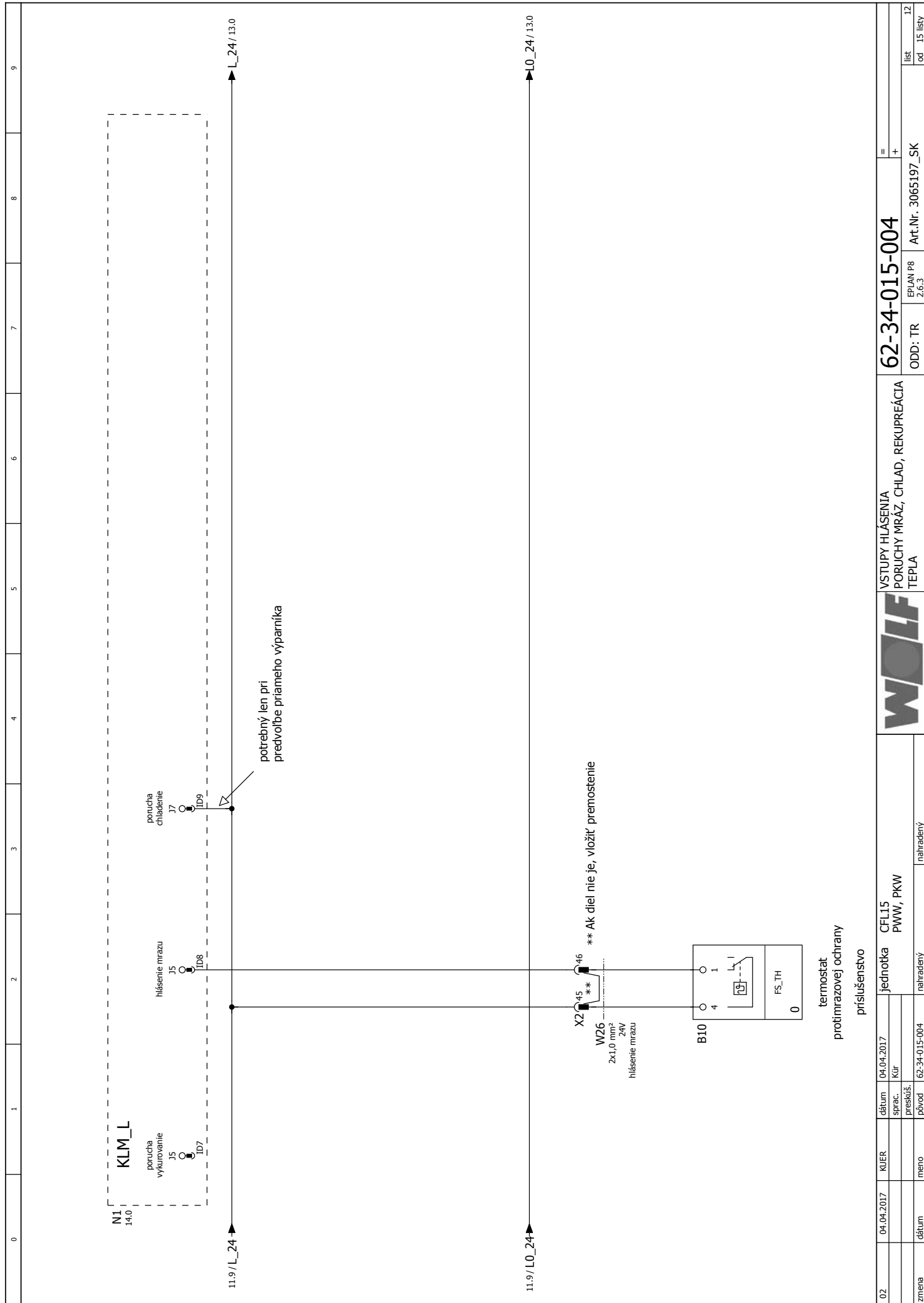

02	04.04.2017	KJER	dátum sprac.	04.04.2017	KUR	jednotka	CFL15 PWW, PKW	VSTUPY HLÁSENIA PORUCHY MRÁZ, CHLAD, REKUPREÁCIA TEPLA	62-34-015-004	EP/JAN P8 2.6.3	= +
zmena	dátum	meno	preruší. povod	62-34-015-004	nahradený	nahradený	nahradený	Art.Nr. 3065197_SK	list 12	od 15 listy	



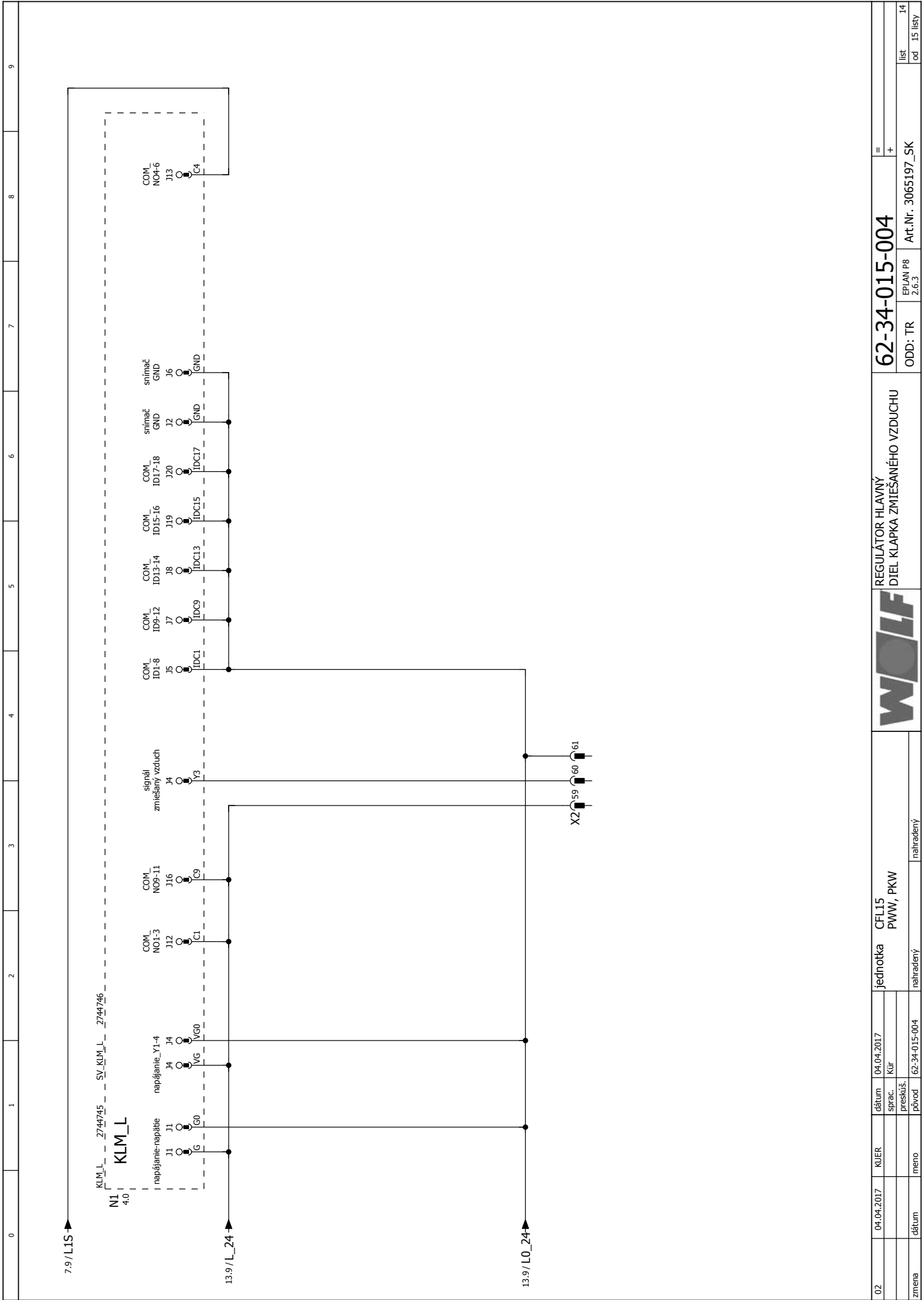

02	04.04.2017	KUJER	dátum sprac. presúš.	04.04.2017	KUJER	jednotka	CFL15 PWW, PKW	REGULÁTOR HLAVNÝ DIEĽ KLAPKA ZMIEŠANÉHO VZDUCHU	62-34-015-004	= +
změna	dátum	měno	povod	62-34-015-004	nahraděný	nahraděný	nahraděný	EP/JAN P8 2.6.3	Art.Nr. 3065197_SK	
										list od 15 listy

