



NL

## Schakelschema **VENTILATIETOESTEL**

CKL 1300 Elektrisch naverwarmingsregister zonder regeling

Nederlands | Technische wijzigingen voorbehouden!



**WOLF GmbH**  
 Industriestraße 1  
 D-84048 Mainburg  
 Tel. +49 (0)8751 74-0

# Elektrotechnische documentatie

<b>Apparaat</b>	CRL-1300	
	Elektrisch register zonder voorschriften	
<b>Tekeningnummer</b>	68-34-012-035	
<b>Gemaakt op</b>	11.12.2018	Aantal pagina's 10
<b>Bewerkt op</b>	11.12.2018	
	Van (afkorting)	BRMA

02	04.12.2017	KJER	Datum	11.12.2018	Apparaat	CRL-1300	Titelblad/voorbeeld	<b>WOLF</b>	68-34-012-035	=
03	11.12.2018	BRMA	Bew.	BRMA	Elektrisch register zonder voorschriften	+				
Wijziging	Datum	Naam	Gepr.	Herkomst						
									Afd.: TR	
									EPLAN P8	
									2.6.3	
									Art.Nr. 3065919_NL	
										Blaad
										van 10 Blad

## Kleuren bedrading:

Primaire stroomkring	: zwart
Nulleider	: lichtblauw
Aardleiding	: geel/groen
Stuurkring voor wisselstroom	: rood/ roodwit
Stuurkring voor gelijkstroom	: donkerblauw/ donkerblauw/wit
Potentiaalvrij contact (parasitaire spanning)	: oranje

## OPGELET!

Let vóór ingebruikname van de schakelkast op het volgende:

- Alle aansluitingen dienen conform voorschriften van het plaatselijke elektriciteitsbedrijf te worden aangelegd
- Alle verbindings- en contactschroeven, evenals de contacten die niet zijn toegewezen, moeten worden gecontroleerd op stevig vastzitten. (Door transport kunnen deze loslaten.)
- De gebruikte motorbeveiligingsschakelaars voor de EC-ventilatoren en E-registers worden als leidingbeveiligingsschakelaars gebruikt, en moeten niet op de nominale stroom ingesteld worden..
- Vergelijk de netspanning met de aansluitspanning van de schakelkast..
- Kabeellengte voor voeler/servomotoren, 24 V-stuurkabels max. 50 m. Niet gelijkzijdig plaatsen met 230/400 V-kabels of geïsoleerde kabels gebruiken
- Aangeboden kabeldiameters zijn minimum doorsneden voor koperen leidingen zonder de lengte van de kabel en de omstandigheden ter plaatse. Kabel types worden geselecteerd op basis van de routing.
- Om de vorstbescherming van de installatie te waarborgen is het niet toegestaan hoofdschakelaar Q1 uit te schakelen..
- Aardlekbeveiliging RCD Alleen voor alle stroomsoorten gevoelige FI-aardlekschakelaars type B met 300 mA toegelaten..

02	04.12.2017	KJER	Datum	11.12.2018	Apparaat	CRL-1300	AANWIJZINGEN INGEBRUIKNAME	68-34-012-035	=
03	11.12.2018	BRWA	Bew.	BRWA	Elektrisch register zonder voorschriften				+
Wijziging	Datum	Naam	Gepr.	Herkomst				Afd.: TR	
								EPJAN P8 2.6.3	Art.Nr. 3065919_NL
									Blaad van 10 Blad 2

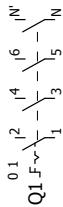

**OPGELET:**

Reparatieschakelaar niet bedraad, moet worden geïntegreerd in de bedrading ter plaatse.

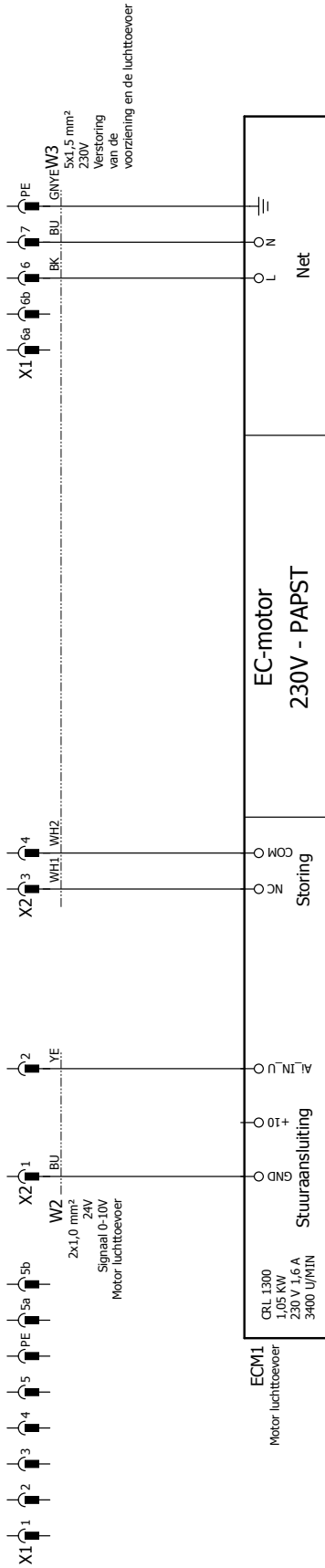

02	04.12.2017	KJFER	11.12.2018	Apparaat	CRL-1300	Toevoerventilator	68-34-012-035	=
03	11.12.2018	BRMA	BRMA	Elektrisch register zonder voorschriften				+
Wijziging	Datum	Naam	Gepr.	Naam	Perkonstf	68-34-012-035	Afd.: TR	
							EPLAN P8	
							2.6.3	
							Art.Nr. 3065919_NL	
								Blad
								van 10 Blad
								3



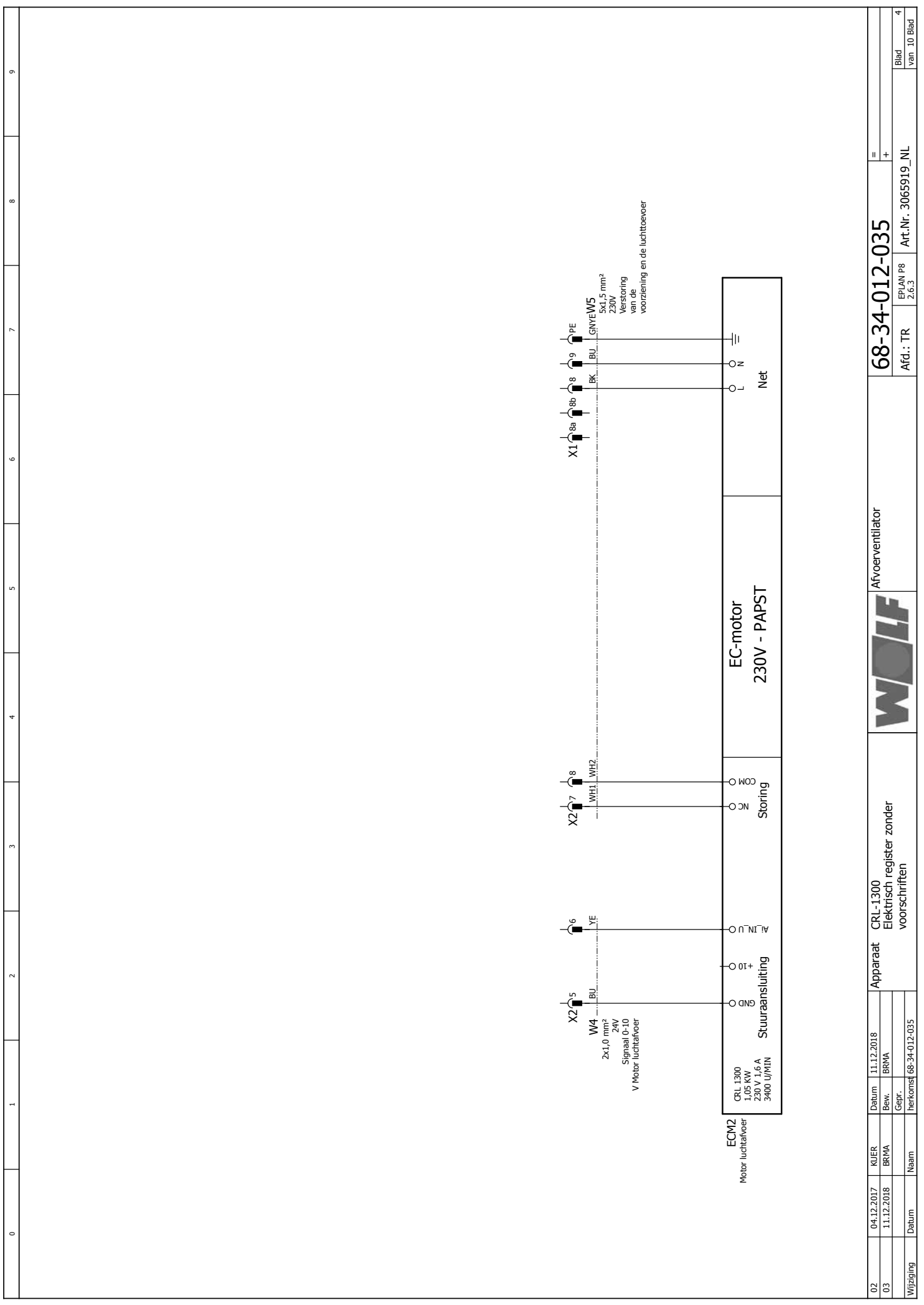

02	04.12.2017	KJER	11.12.2018	Datum	Apparaat	CRL-1300	Afvoerventilator	68-34-012-035	=
03	11.12.2018	BRMA	BRMA	Bew.	Elektrisch register zonder voorschriften				+
Wijziging	Datum	Naam	Gepr.	Herkomst	68-34-012-035			Afd.: TR	
								EPJAN P8	
								2.6.3	
								Art.Nr. 3065919_NL	
									Blad van 10 Blad
									4

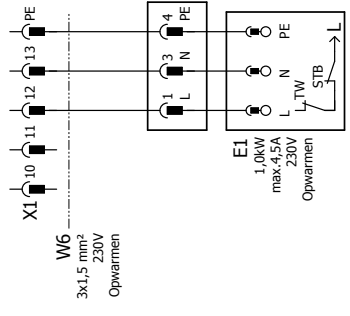

Elektrisch verwarmingsregister  
Opwarmen  
Toebehoeren

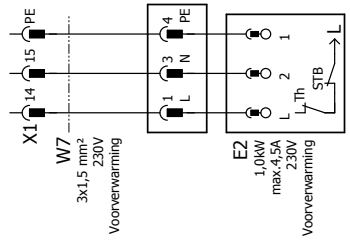

Elektrisch verwarmingsregister  
Voorverwarming  
Toebehoeren

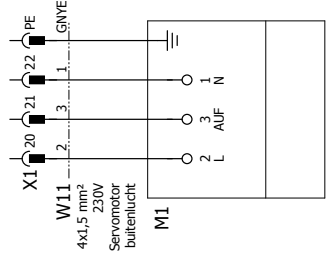
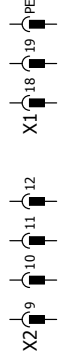

Servomotor  
buitenlucht  
Open - Dicht  
230 V  
gemonteerd en bedraad

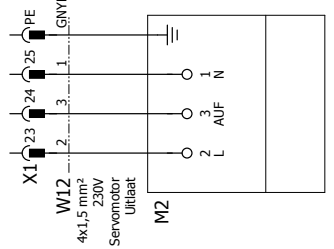

Servomotor  
Uitlaat  
Open - Dicht  
230 V  
gemonteerd en bedraad

02	04.12.2017	KJER	11.12.2018	Apparaat	CRL-1300	ELEKTRISCH VERWARMINGSREGISTER 230 V SERVOMOTOR(EN) OPEN-DICHT	68-34-012-035	=
03	11.12.2018	BRMA	BRMA	Elektrisch register zonder voorschriften				
Wijziging	Datum	Naam	Gepr.	PerKonst	68-34-012-035	Afd.: TR	EPLAN P8 2.6.3	Art.Nr. 3065919_NL
								Blaad van 10 Blad



0	1	2	3	4	5	6	7	8	9
02	04.12.2017	KJER	Datum	11.12.2018	Apparaat	CRL-1300	Klemmen	68-34-012-035	=
03	11.12.2018	BRMA	Bew.	BRMA	Elektrisch register zonder voorschriften				+
Wijziging	Datum	Naam	Gepr.	Herkomst				Afd.: TR	Art.Nr. 3065919_NL
									Blaad van 10 Blad

\* Bij uitbreiding met een naverwarmer, dient de toevervoeler van de naverwarmingsmodule aangesloten te worden op de klemmenstrook

\*\* Bij toepassing van een externe buitentemperatuervoeler, dient de interne voeler losgekoppeld te worden en de externe voeler aangesloten te worden op de klemmenstrook.

Nodig is voor speciale functies, zoals nachtkoeling, voorverwarmen, etc.

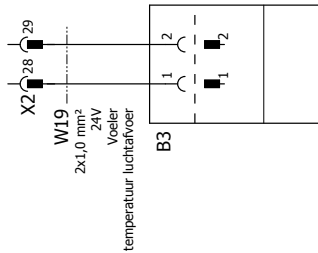
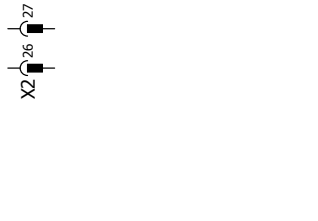
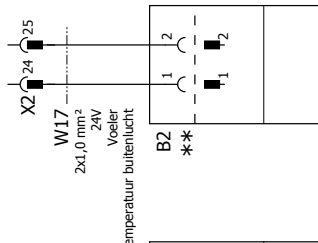
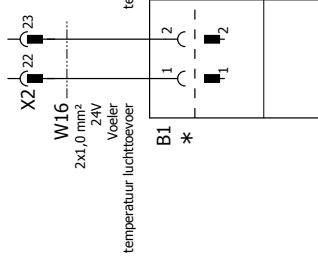

Voeler temperatuur luchttoevoer

Voeler temperatuur buitenlucht

Voeler temperatuur luchttoevoer

Minimumbegrenzer

gemonoteerd

Voeler temperatuur luchttoevoer

gemonoteerd

Voeler luchtkwaliteit

Voeler CO2

Toebehooren

02	04.12.2017	KJER	Datum	11.12.2018	Apparaat	CRL-1300	TEMPERATUURSENSOR	68-34-012-035	EPLAN P8 2.6.3	Art.Nr. 3065919_NL	Blad van 10 Blad
03	11.12.2018	BRMA	Bew.	BRMA	Elektrisch register zonder voorschriften	LUCHTKWALITEIT					
Wijziging	Datum	Naam	Gepr.	Beerkonst	68-34-012-035						



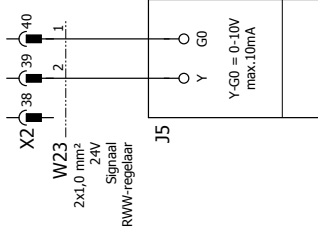

Signaal voor RWW-regelaar 0-10 V

bedrade

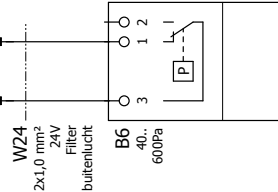
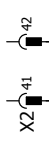

Drukverschilskelaar Filterbewaking Buitenlucht gemonteerd

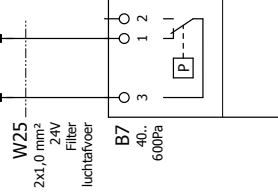

Drukverschilskelaar Filterbewaking Luchtafvoer gemonteerd



02	04.12.2017	KJER	11.12.2018	Apparaat	CRL-1300	TRAPLOZE UITGANGEN FILTER LUCHTSTROOM	68-34-012-035	=		
03	11.12.2018	BRWA	BRWA	Elektrisch register zonder voorschriften						+
Wijziging	Datum	Naam	Herkomst	68-34-012-035						
						Afd.: TR		EPJAN P8		
						Art.Nr. 3065919_NL		Blaad		
								van 10 Blad		



0	1	2	3	4	5	6	7	8	9	
										
<p>Apparaat CRL-1300 Elektrisch register zonder voorschriften</p>				<p>BRAND DRUKTRANSDUCTOR hydrostaat</p>			<p>68-34-012-035</p>			<p>= +</p>
02	04.12.2017	KJER	11.12.2018	<p>Datum 11.12.2018</p>						<p>Blad van 10 Blad</p>
03	11.12.2018	BRMA	BRMA	<p>Bew. BRMA</p>						<p>Art.Nr. 3065919_NL</p>
Wijziging		Datum	Naam	<p>Gepr. 68-34-012-035</p>						<p>Afd.: TR EPLAN P8 2.6.3</p>

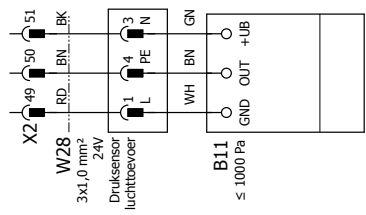
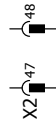

Druksensor  
luchttoevoer  
Toebehoren

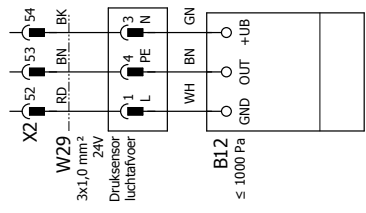

Druksensor  
luchtafvoer  
Toebehoren

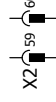
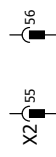

0	1	2	3	4	5	6	7	8	9
---	---	---	---	---	---	---	---	---	---

X2 62

X2 63

X2 64

X2 65

X2 66

X2 67

X2 68

W34  
2x1,0 mm<sup>2</sup>  
24V  
Storing  
RWW-regelaar

W36  
3x1,5 mm<sup>2</sup>  
230V  
Voeding  
RWW-regelaar

J9

J10

Storing  
RWW-regelaar

bedrade

Voeding  
RWW-regelaar

230V max. 1A  
bedrade

**Apparaat** CRL-1300  
Elektrisch register zonder  
voorschriften

**Rook**  
RWW

02	04.12.2017	KJER	11.12.2018	=
03	11.12.2018	BRWA	BRWA	+
Wijziging	Datum	Naam	Herkomst	
			68-34-012-035	

<b>68-34-012-035</b>	
Afd.: TR	EP/LAN P8
	Art.Nr. 3065919_NL
	Blad 10
	van 10 Blad



WOLF GmbH / Postfach 1380 / D-84048 Mainburg  
Tel. +49.0.87 51 74- 0 / Fax +49.0.87 51 74- 16 00 / [www.WOLF.eu](http://www.WOLF.eu)